

# **MTplus**

No.1803-x000 /-x500

***Bedienungsanleitung***  
***Instruction manual • Mode d'emploi***  
***Istruzioni d'uso • Instrucciones para el servicio***  
***Инструкция по эксплуатации***  
***操作说明书 • 取扱説明書 • 사용 설명서***



21-9873 27062013 / D

Made in Germany

**Renfert**

Ideas for dental technology

*Seriennummer, Herstelldatum und Geräte-Version befinden sich auf dem Geräte-Typenschild.*

*Serial number and date of manufacturing are shown on the type plate of the unit.*

*Le numéro de série et la date de fabrication se trouvent sur la plaque signalétique de l'appareil.*

*Il numero di serie e la data costruzione si trovano sulla targhetta dell'apparecchio.*

*El número de serie y la fecha de fabricación están indicados en la placa identificadora del aparato.*

*Номер серии и дата изготовления указаны на фирменной табличке прибора.*

*产品编号和生产日期被标于本机的铭牌上。*

*シリアル番号、製造日および装置のバージョンは装置の型番号ラベルに記載されています。*

*시리얼넘버, 제조일자 및 기기 버전은 기기의 명판에 표시되어 있습니다.*

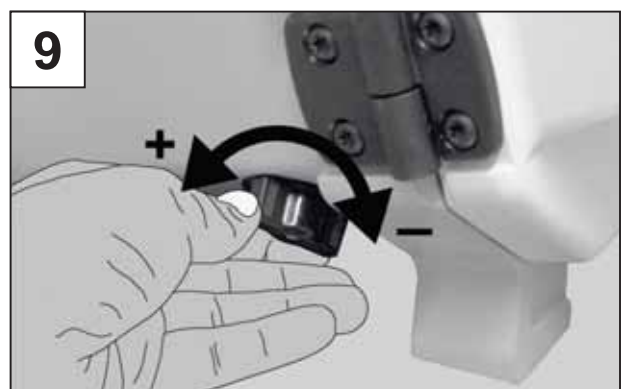
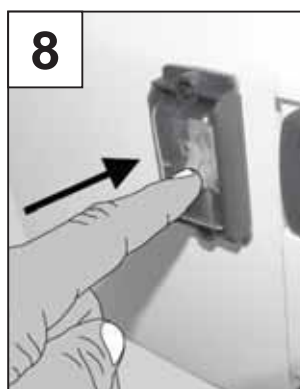
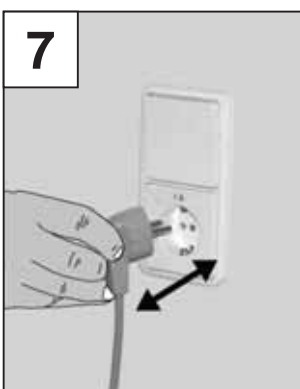
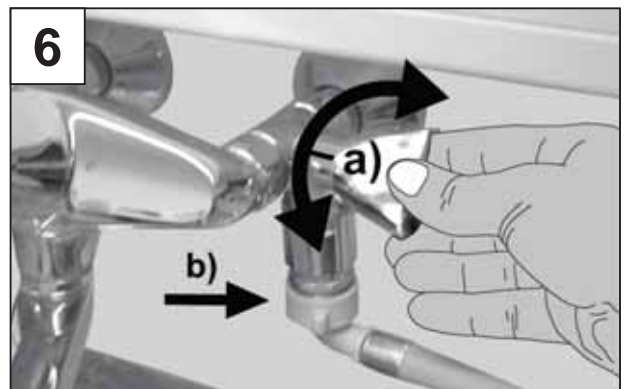
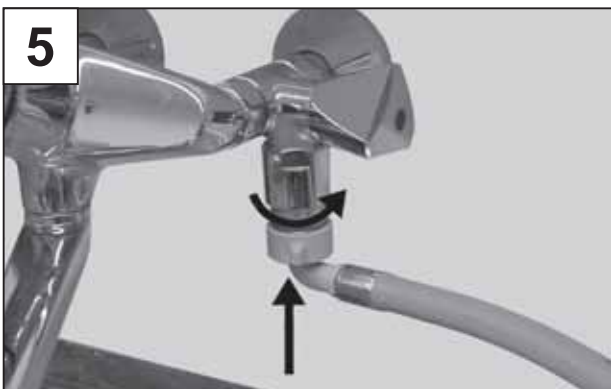
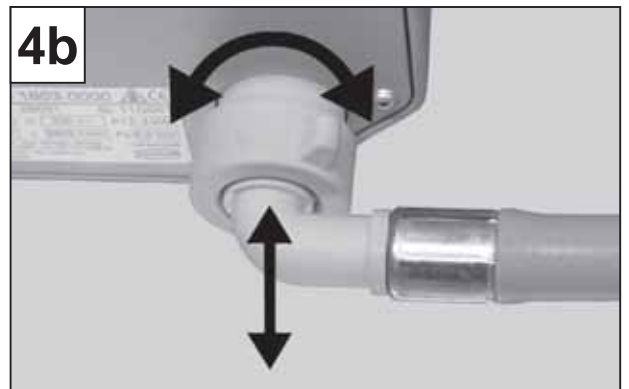
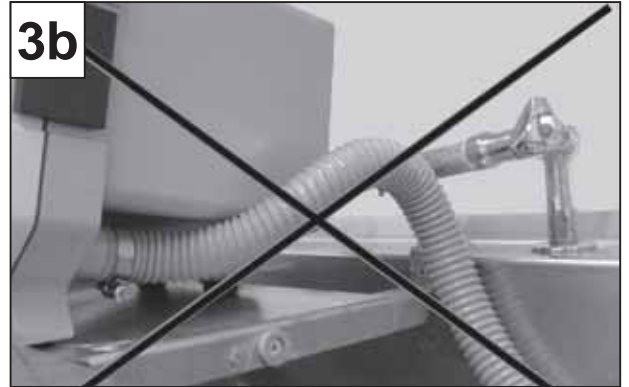
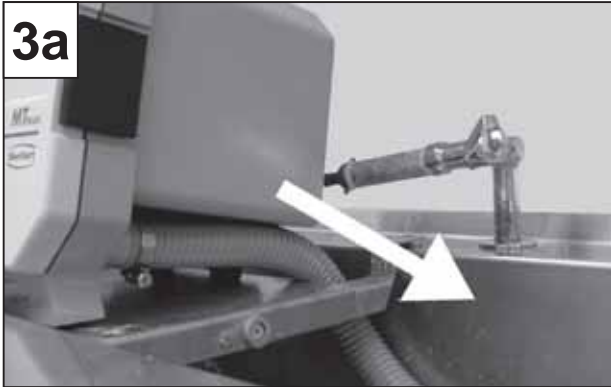
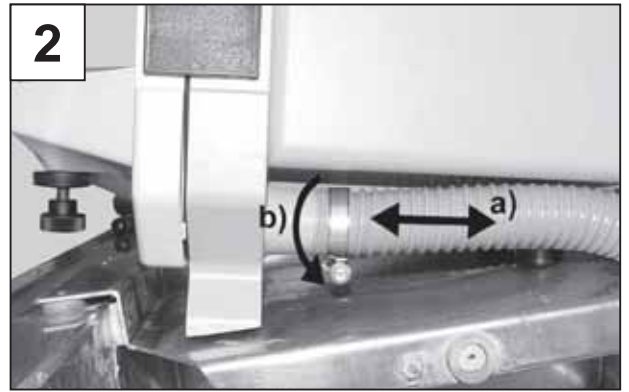

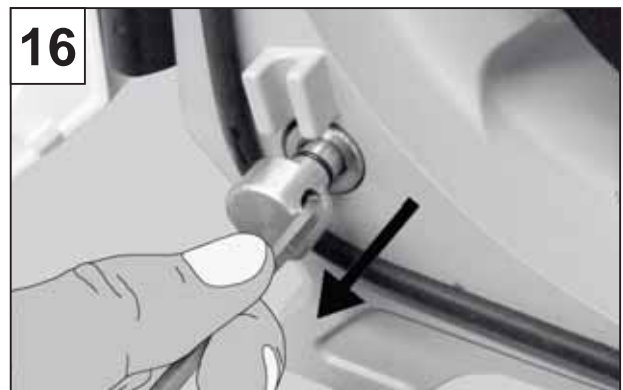
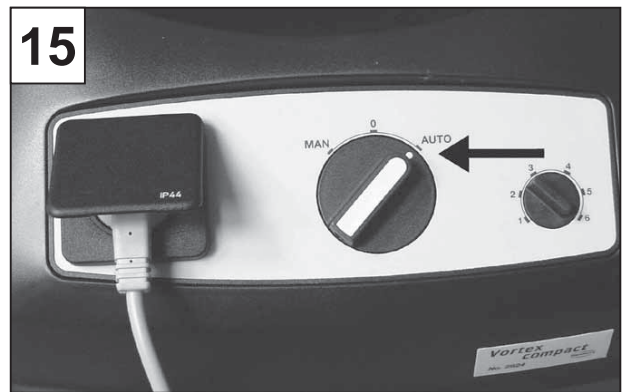
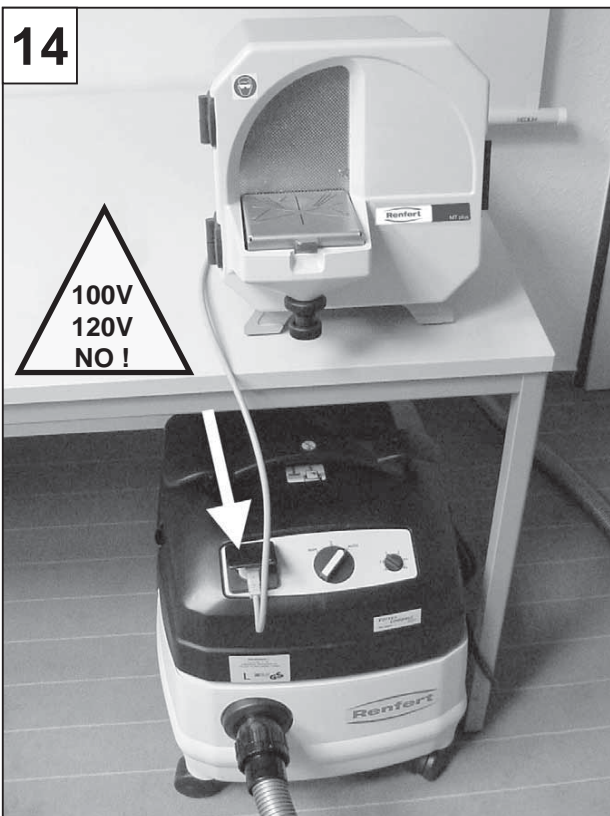
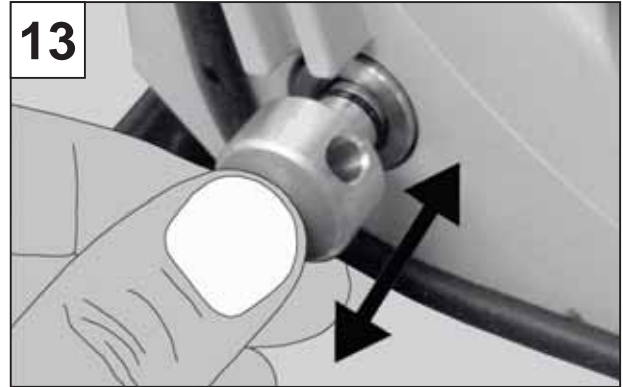
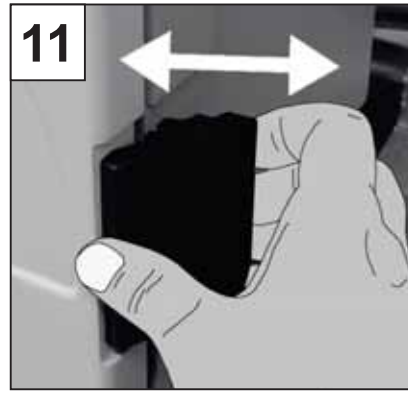
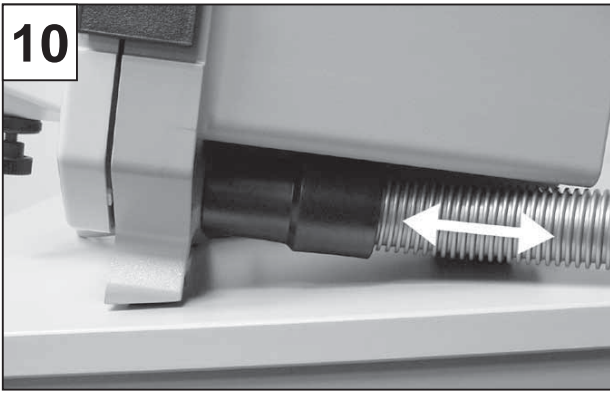



19



20



21



22



23

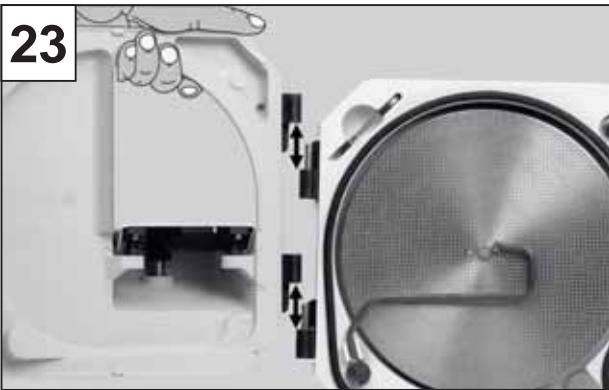

24



25a

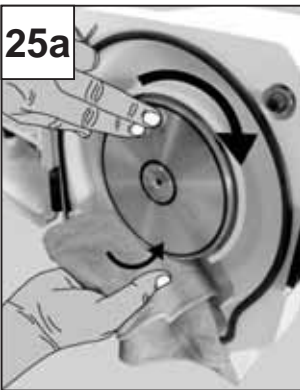

25b

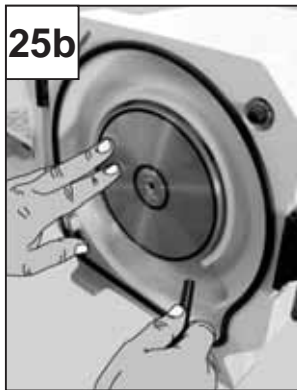

26



27

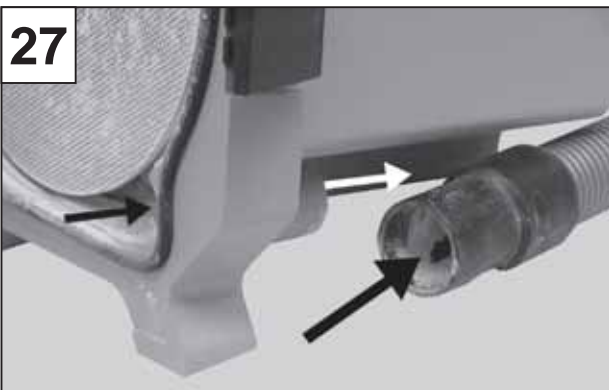

28

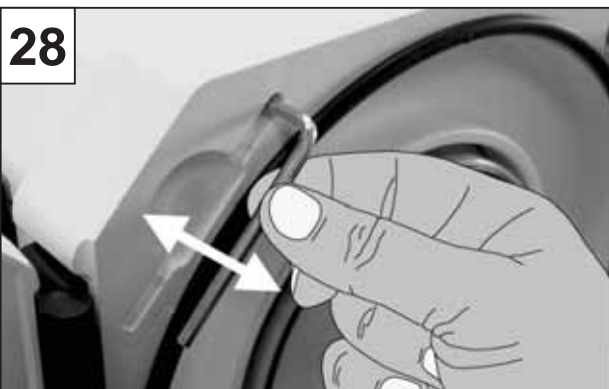

29

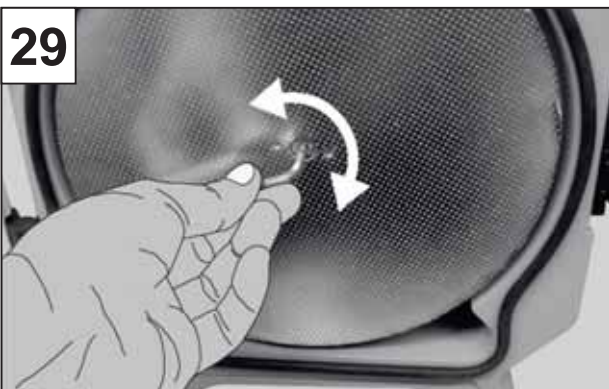

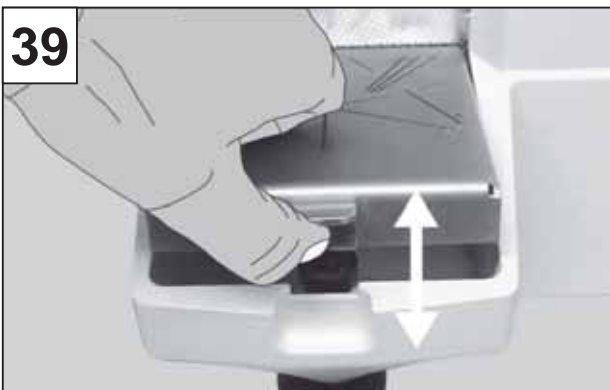
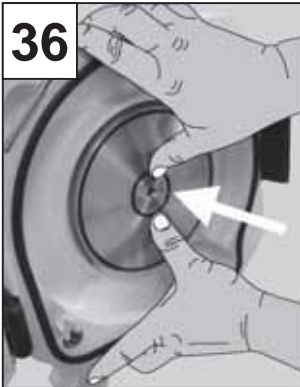
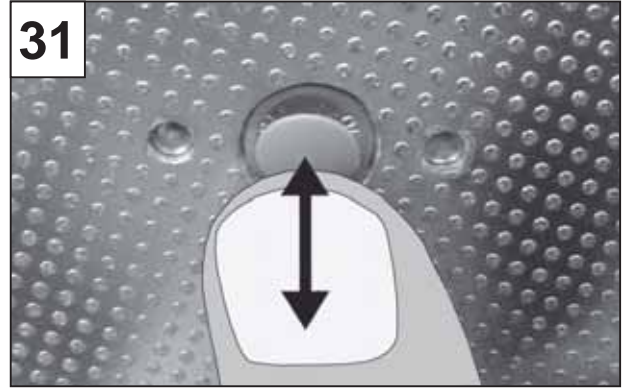
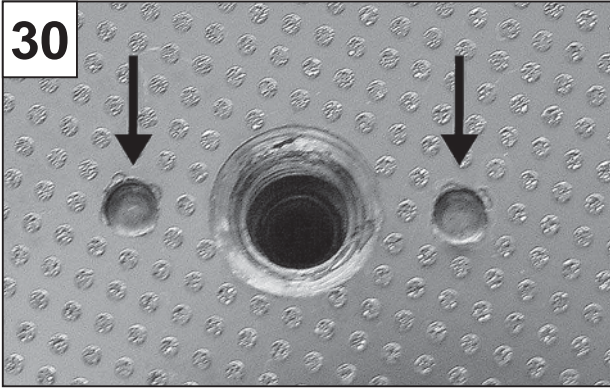

# Триммер для гипса *MTplus*

№.1803-x000 /-x500

РУССКИЙ

## 1. Введение

Мы рады, что Вы решили приобрести *MTplus*. Данный триммер предлагает новый стандарт в отношении функциональности, мощности, надежности и обработки. Учтите, пожалуйста, следующие важные моменты.

## 2. Область применения

*MTplus* – прибор для шлифовки гипсовых моделей в зуботехнических лабораториях. Он может использоваться как в качестве мокрого, так и в качестве сухого триммера.

### 2.1 Окружающие условия (согласно DIN EN 61010-1)

*MTplus* можно эксплуатировать только в следующих условиях:

- во внутренних помещениях,
- на высоте до 2.000 м над уровнем моря,
- при температуре окружающей среды 5-40°C [41-104°F] \*),
- при максимальной относительной влажности 80% при 31°C [87,8°F], с линейным убыванием до 50% относительной влажности при 40°C [104°F] \*),
- при питании от сети, если колебания напряжения не более 10% от номинального.
- при степени загрязнения 2.
- при категории перенапряжения II.

\*) При 5-30°C [41-86°F] прибор может эксплуатироваться при влажности воздуха до 80%. При температурах 31-40°C [87,8-104°F] влажность воздуха должна пропорционально убывать, чтобы обеспечить готовность к эксплуатации (например, при 35°C [95°F] = 65% влажность воздуха, при 40°C [104°F] = 50% влажность воздуха). При температурах свыше 40°C [104°F] прибор эксплуатировать нельзя.

## 3. Указания по безопасности

Выполняйте предписания профсоюза по предотвращению несчастных случаев и следующие указания по безопасности при работе с триммером:



*MTplus* – электрический прибор с определенным потенциалом опасности. Данный прибор должен подключаться к сети и эксплуатироваться только авторизованным персоналом после контроля соответствия действительным для данной страны специальным нормам.



Ни в коем случае не касаться диска подключенного к сети триммера. Опасность травм при неожиданном пуске прибора!



Не работать с непокрытыми длинными волосами или в широкой одежде. Опасность травм из-за втягивания и наматывания.



Прибор предназначен только для обработки гипсовых моделей. При обработке паковочных масс образуется канцерогенная пыль.



Не открывать фронтальную крышку при работающем моторе. Отключение мотора не приводит к немедленной остановке шлифовального диска.





Фронтальную крышку открывать только при полной остановке диска.



При обработке пользоваться защитными очками.



Не прикасаться к работающему диску триммера.



Не следует работать без установленного и зафиксированного («щелк») столика для шлифовки. Существует серьезная опасность травм из-за вытягивания мелких деталей и пальцев в аппарат.



Столик триммера снимать только при стоящем диске и открытой фронтальной крышке.



Прибор следует эксплуатировать только под надзором



1. Соблюдение государственных правил в отношении повторной процедуры проверки безопасности электрооборудования ложится на ответственность пользователя. В Германии это BGV (BG регулирования (здоровье и безопасность на рабочем месте)) A3 в связи со стандартной нормой VDE 0701-0702.

#### Дополнительно при сухой обработке:



Вытяжка должна соответствовать образующейся пыли (по необходимости связаться с профсоюзом).



При работе может возникнуть высокий уровень шума >>> пользоваться защитными средствами.

### **3.1 Исключение ответственности**

Renfert GmbH не принимает претензии по возмещению ущерба и оказанию гарантийных услуг в следующих случаях:

- прибор использовался в иных целях, нежели описанных в инструкции.
- прибор подвергался каким-либо изменениям – кроме описанных в инструкции.
- Прибор подвергался ремонту неавторизованными службами или с использованием запчастей других фирм, а не оригинальных деталей Renfert.
- прибор эксплуатируется и далее, несмотря на видимые дефекты.

### **4. Ввод в эксплуатацию / обслуживание**

Проверьте прежде всего, соответствует ли сетевое напряжение указанному напряжению на фирменной табличке триммера.

Перед вводом в эксплуатацию следует определиться с видом эксплуатации – в качестве мокрого триммера (далее пп. 4.1. и 4.2) или в качестве сухого триммера (далее п. 4.1 и 4.3).

#### **4.1 Монтаж диска триммера**

Монтаж диска триммера см. в инструкции к диску или п.5.1 данной инструкции.

##### Использование дисков:

- *Klettfix* – для мокрой обработки
- *Marathon* – для мокрой или сухой обработки
- *Infinity* для мокрой обработки

#### **4.2 Мокрая обработка**

1. Установка возле подключения воды / стока воды (рекомендуется установка для улавливания гипса) (снимок 1).



2. Подключение шланга для спуска воды к триммеру (снимок 2а).  
**Повернуть шланг для спуска отработанной воды на соединительных штуцерах против часовой стрелки и закрепить хомутом (снимок 2b)!**
3. Разместить шланг триммера / спуска воды (снимок 3а / 3b).
4. Подключение шланга для воды / триммер (снимок 4а/б). **Учесть необходимое давление воды (см.п.8 / технические характеристики)!**
5. Подключение шланга для воды / шланг подачи воды с краном (снимок 5).
6. Открыть воду (снимок 6а). Проверить на герметичность (снимок 6б).
7. Подключить сетевой кабель к розетке (снимок 7).
8. Включить *MTplus*. (снимок 8).
9. Отрегулировать количество воды (снимок 9).

Примечание: прибор поставляется закрытым для притока воды.

*MTplus* готов теперь к эксплуатации в качестве **мокрого** триммера.

#### **Общие указания для мокрой обработки:**

- Важно в особенности для алмазных дисков наличие достаточного количества воды. Если диск перегревается, это приводит к его повреждению.
- Кран подачи воды при длительных перерывах в работе и на ночь следует отключать.

### **4.3 Сухая обработка**

- 1а. Подключить триммер / **внешняя вытяжка** (снимок 10 – в качестве примера изображены шланг и муфта Renfert).



#### **Внимание:**

**Приборы 100V / 120 V, используемые в комбинации с пылесосом *Vortex-compact*,**

**должны подключаться к электросети отдельно, чтобы избежать перегрузки пылесоса и сети (не использовать стартовую автоматику!). При использовании предохранителей для сети только 15А, требуется подключение триммера и пылесоса к двум электрическим цепям с отдельными предохранителями.**

Рекомендуемые вытяжки:

см.: Принадлежности, вытяжки / прочее

- 1b. Подключение триммера к **центральной вытяжке** (снимок 10 – в качестве примера изображены шланг и муфта Renfert).

Рекомендуемые принадлежности:

см.: Принадлежности, вытяжки / прочее

2. Открыть фронтальную крышку (снимок 11).
3. Удалить трубку распылителя (снимок 12).
4. Закрыть заглушкой >>> комплект мелких деталей (снимок 13).
5. Закрыть фронтальную крышку (снимок 11).
- 6а. В случае вытяжки со стартовой автоматикой:
  - подключить сетевой кабель триммера к вытяжке (снимок 14).
  - Настроить вытяжку на автоматику (снимок 15).
- 6б. В случае вытяжки без стартовой автоматики:
  - подключить сетевой кабель триммера к розетке (снимок 7).
  - *Включить MTplus*, (снимок 8), вытяжку включить в длительный режим работы.

*MTplus* готов теперь к эксплуатации в качестве **сухого** триммера.

### **4.4 Переход с мокрой обработки на сухую**

1. Прибор отключить от сети (снимок 7).

2. Закрывать подачу воды (снимок 6а).
3. Удалить шланг для воды (снимок 4а/4b).
4. Удалить шланг для спуска воды (снимок 2).
5. Прибор по необходимости удалить из сырой зоны и **хорошо просушить. Совершенно необходимо остатки воды продуть сжатым воздухом!**
6. Демонтаж диска триммера (см. п. 5.1. шаги 4-7).
7. Прочистить сначала влажной, затем сухой салфеткой область за несущим фланцем (снимок 25а) и дополнительно продуть сжатым воздухом (снимок 25b).
8. После этого действовать как в п. 4.3. Для сухой обработки использовать диски **с частичным алмазным покрытием.**

Рекомендуемые диски для триммеров:  
см.: Принадлежности, диски для мокрых и сухих триммеров

#### **4.5 Переход с сухой обработки на мокрую**

1. Отключить прибор от сети (снимок 7 или 14).
2. Удалить отсасывающий шланг (снимок 10).
3. Демонтировать диск (см. п.5.1. шаги 4-7).
4. Тщательно почистить фронтальную крышку и корпус внутри с пылесосом и щеткой (снимок 26).
5. Удалить заглушку. Если это трудно, можно использовать ключ с внутренним шестигранником (снимок 16).
6. Смонтировать диск (см. инструкцию к диску).
7. Установить трубку разбрызгивателя (снимок 12).
8. После это действовать как в п. 4.2.

#### **4.6 Указания по использованию для мокрой или сухой обработки**

- Если *MTrplus* оборудован для мокрой обработки, его нельзя использовать для сухой.
- Если *MTrplus* оборудован для сухой обработки, его нельзя использовать для мокрой.
- При несоблюдении данных условий имеется опасность того, что остатки гипса засохнут вместе с водой и образуют твердую корку. Это может привести к дисбалансу в частности задней стенки диска.

#### **4.7 Регулировка угла шлифовки (89°-99°)**

1. Ослабить гайку с накаткой (снимок 17).
- 2а. Грубая настройка столика триммера с помощью регулировочного винта (снимок 18).  
Если винт повернут максимально **вверх**, угол между столиком триммера и диском 89°. Если винт повернут максимально **вниз**, угол составляет 99°.
- 2b. Грубая настройка столика на 90° с помощью установочного винта (снимок 18). Нижний край столика должен взаимосовпадать с верхним краем ванночки (снимок 19+20).
- 2с. Точная настройка столика на 90° с помощью установочного винта (снимок 18) с уголком из комплекта мелких деталей (снимок 21).
3. Затянуть гайку с накаткой (снимок 17).

#### **4.8 Эксплуатация / обработка**

Модель плотно зафиксировать обеими руками на столике триммера и осторожно прижать к диску (снимок 22).

## 5. Чистка / Уход

**i** **Примечание: При сухой обработке скопление пыли в зонах аэродинамической нечувствительности является нормальным и не влияет на функциональность триммера.**

1. Прибор отключить от сети (снимок 7 или 14).
2. По необходимости закрыть подачу воды (снимок 6).
3. Открыть фронтальную крышку + снять (снимок 11 + 23).
- 4а. **Для мокрого триммера:** по необходимости снять столик (снимок 39+40), почистить щеткой под проточной водой (снимок 24).

**!** **Столик триммера следует снимать не при закрытой фронтальной крышке, так как это может привести к повреждению диска триммера!**

- 4б. **Для сухого триммера:** чистить с пылесосом и щеткой (снимок 26). Также почистить соединительные штуцеры и муфту (снимок 27).
5. Установить фронтальную крышку и закрыть (снимок 23+11).

### 5.1 Замена диска триммера

1. Выключить прибор (снимок 8).
2. Прибор отключить от сети (снимок 7 или 14).
3. Закрыть систему подачи воды (снимок 6а).
4. Открыть фронтальную крышку (снимок 11).
5. По необходимости снять трубку разбрызгивателя (снимок 12).
6. Вынуть ключ с внутренним шестигранником (SW4) из держателя (снимок 28).
7. Снять резьбовую защиту. Ослабить центро-вочный винт и снять диск (снимок 31+29).

8. Почистить несущий фланец (см. п.5.2).
9. Вставить новый диск на фиксаторы (снимок 30).
10. Вновь плотно затянуть центровочный винт ключом с внутренним шестигранником (снимок 29).
11. Установить защитный колпачок на центровочный винт (снимок 31).
12. Установить ключ обратно на держатель (снимок 28).
13. Установить обратно трубку разбрызгивателя (снимок 12).
14. Закрыть фронтальную крышку (снимок 11).
15. По необходимости открыть подачу воды (снимок 6а).
16. Подключить сетевой кабель к розетке (снимок 7 или 14).

### 5.2 Замена / чистка несущего фланца

1. Снять диск (см. п. 5.1, шаги 1-7).
2. Приготовить отжимной винт и ключ с внутренним шестигранником >>> см. прилагаемый набор инструментов (снимок 32).
3. Ввинтить отжимной винт в несущий фланец (снимок 33) >>> **Фланец следует удалять не вручную, а с помощью отжимного винта!**
4. Снять несущий фланец (снимок 34).
5. Вынуть отжимной финт из фланца.
6. Почистить фланец и внутреннее пространство >>> **Не повредить уплотнения!**  
Рекомендуемое средство для чистки:  
см.: Принадлежности
7. Нанести вазелин на моторный вал и уплотнение.
8. Установить фланец.  
>>> **учесть захватывающий паз (снимок 35).**
9. Прижать фланец рукой к моторному валу (снимок 36),
10. Смонтировать диск триммера вновь (см. п. 5.1. шаги 9-16).

### 5.3 Замена / чистка трубки разбрызгивателя (мокрая обработка)

1. Удалить трубку разбрызгивателя (см. п.5.1. шаги 1-5).
2. Удалить уплотняющие кольца (снимок 37).
3. Трубку разбрызгивателя положить на ночь в раствор для удаления известковых отложений (снимок 38).
4. Снова установить уплотнительные кольца и нанести вазелин (снимок 37).
5. Установить трубку распыскивателя (снимок 12).
6. Закрыть фронтальную крышку (снимок 11).
7. Открыть подачу воды (снимок 6а).
8. Подключить сетевой кабель к розетке (снимок 7 или 14).

### 5.4 Замена / чистка столика

1. Выключить прибор (снимок 8).
2. Отключить прибор от сети (снимок 7 или 14).
3. Открыть фронтальную крышку (снимок 11).  
**Нельзя снимать столик при закрытой фронтальной крышке, т.к. можно повредить диск!**
4. Расцепить столик и вынуть (снимок 39+40).
5. Вынуть фронтальную крышку (снимок 23).
6. Почистить столик и фронтальную крышку щеткой под проточной водой (снимок 24).
7. Установить фронтальную крышку и закрыть (снимок 23+11).
8. Закрепить столик (снимок 40).  
**Убедитесь, что нет остатков гипса в держателях!**  
**Обратите внимание на корректную посадку столика на фронтальной крышке!**
9. Подключить сетевой кабель к розетке (снимок 7 или 14).

### 5.5 Замена колпачка выключателя

1. Ослабить крепежные винты (снимок 41).
2. Удалить колпачок выключателя и заменить новым колпачком (артикул № 90003-5788).
3. Вновь затянуть крепежные винты.  
**>>> MTrplus нельзя эксплуатировать с дефектным колпачком выключателя!**

## 6. Запчасти

Номера быстроизнашивающихся деталей и запчастей смотрите пожалуйста в списке запчастей в конце инструкции по эксплуатации.

## 7. Гарантия

При условии правильного использования Ренферт предоставляет на все узлы **MTrplus гарантию сроком на 3 года**. Условием действия гарантии является наличие оригинального счета на продажу от торговой фирмы. Гарантия не распространяется на детали, подверженные естественному износу (например, диски).

Гарантия не действует при неправильном использовании, несоблюдении предписаний по обслуживанию, чистке, уходу и подключению, в случае ремонта собственными силами или ремонта неавторизованным персоналом, использовании запчастей от других производителей и других вмешательствах, недопустимых с точки зрения инструкции. Гарантийные услуги не являются причиной ее продления.

## 8. Технические характеристики

Напряжение: 220-230 V, 50/60 Hz  
230-240 V, 50 Hz  
120 V, 60 Hz  
100 V, 50/60 Hz

Потребляемая/ расходуемая мощность:  
220-230 V: 1300 W (1,743 hp)  
230-240 V: 1300 W (1,743 hp)



120 V: 1500 W (2,012 hp)

100 V: 1200 W (1,609 hp)

Расход воды максим.: 9 л в минуту

Необходимое давление воды:  
минимум 1 бар  
при около 6 л/мин  
максимально 5 бар

Число оборотов:  
50 Hz: 2850 1/min.  
60 Hz: 3430 1/min.

Диаметр штуцеров внешней вытяжки:  
36 мм

Габариты: 298 x 318 x 412 мм  
(ширина x высота x глубина)

Размеры дисков триммера: Ж 234 мм

Вес: 13,5 кг

Уровень шума по DIN 45635-01-KL3 при  
полной нагрузке:  $L_p(A) = 74$  дБ(A),  
K = 4 дБ

## 9. Объем поставки

- 1 *MTplus*
- 1 шланг для воды
- 1 спускной шланг
- 1 комплект инструментов
- 1 комплект мелких деталей
- 1 Диск для триммера *Marathon*, только для № 1803-х500

## 10. Формы поставки

№ 1803-0000	<i>MTplus</i> 230 V / 50 Hz
№ 1803-0500	<i>MTplus</i> 230 V / 50 Hz, вкл. диск для триммера <i>Marathon</i>
№ 1803-4000	<i>MTplus</i> 120 V / 60 Hz
№ 1803-4500	<i>MTplus</i> 120 V / 60 Hz, вкл. диск для триммера <i>Marathon</i>
№ 1803-5000	<i>MTplus</i> 100 V / 50-60 Hz
№ 1803-5500	<i>MTplus</i> 100 V / 50-60 Hz, вкл. диск для триммера <i>Marathon</i>
№. 1803-6000	<i>MTplus</i> 230-240 V / 50 Hz, AU/NZ
№. 1803-6500	<i>MTplus</i> 230-240 V / 50 Hz, AU/NZ вкл. диск для триммера <i>Marathon</i>

## 11. Указание по утилизации для стран ЕС.

В целях защиты окружающей среды, предотвращения загрязнения окружающей среды и для улучшения повторного использования сырья (Recycling), Европейской комиссией издана директива, согласно которой электрические и электронные устройства должны приниматься назад их производителем – для организации их упорядоченной утилизации или повторного использования. Вследствие вышесказанного, приборы, обозначенные этим символом, в пределах Европейского сообщества нельзя выбрасывать вместе с несортированным бытовым мусором:



Будьте добры проинформироваться в органах власти по месту Вашего жительства о правильной утилизации отходов.

## 12. Принадлежности

№ 2011-0000 *GO-2011*, Растворитель гипса

Диски триммера только для мокрой обработки:

№ 1803-1000	<u>Комплект для оснащения:</u> 5 карборундовых дисков <i>Klettfix</i> (зернение 3 x 80, 2 x120) + несущий диск
№ 1803-1100	<u>Дополнительная упаковка:</u> 5 карборундовых дисков <i>Klettfix</i> K80
№ 1803-1200	<u>Дополнительная упаковка:</u> 5 карборундовых дисков <i>Klettfix</i> K120
№ 1803-3000	1 диск <i>Infinity</i> с полным алмазным покрытием

### Диски триммера для мокрой и сухой обработки:

№ 1803-2000 1 диск *Marathon* с частичным алмазным покрытием

### Пылесосы / Прочее:

#### **Silent TS:**

№. 2921-0050 *Silent TS*, 230 V, 50/60 Hz

№. 2921-1050 *Silent TS*, 100-120 V, 50/60 Hz

№ 2921-0002 Комплект мешков для пыли (5 штук)

№ 2921-0003 Набор муфт, 2 штуки

№ 15-0823 Отсасывающий шланг (в погонных метрах)

№ 900034305 Адаптер для штуцеров шланга

№ 900034240 Всасывающий шланг

№ 900034314 Переходник для вытяжки

#### **Vortex:**

№ 2924-5000 *Vortex compact 3L*, 230 V

№ 2924-6000 *Vortex compact 2L*, 120 V

№ 2924-5003 5 запасных фильтровальных мешков для пылесосов

*Vortex compact*

№ 2924-5005 1 тканевый фильтр для пылесосов *Vortex compact*

№ 92923-0001 Отсасывающий шланг 3 м вкл. эластичную муфту

№ 92923-0010 1 эластичная муфта диаметром 36 мм

№ 2-0973 1 пластмассовый уголок 90° для сточной трубы

## 13. Неисправности

Сбой	Причина	Устранение
<b>Прибор не работает.</b>	<ul style="list-style-type: none"><li>Отсутствует электропитание.</li><li>Сетевые предохранители неисправны</li><li>Фронтальная крышка закрыта неверно.</li><li>Мотор перегрет.</li></ul>	<ul style="list-style-type: none"><li>Проверить электропитание.</li><li>Проверить сетевые предохранители.</li><li>Закрыть фронтальную крышку (снимок 11).</li><li>Оставить мотор остыть, включить сетевой выключатель.</li></ul>
<b>Диск вибрирует.</b>	<ul style="list-style-type: none"><li>Диск прилегает к фланцу неровно.</li><li>Диск закреплен непрочно.</li></ul>	<ul style="list-style-type: none"><li>Заново смонтировать диск согласно инструкции. Обратит внимание на точное размещение нового диска по отношению к фиксаторам (снимок 30)!</li><li>Удалить грязь с задней стенки диска и поверхностей несущего фланца</li><li>Диск прочно закрепить (снимок 29).</li></ul>

<b>Шумный ход диска.</b>	<ul style="list-style-type: none"> <li>• Диск закреплен недостаточно прочно.</li> </ul>	<ul style="list-style-type: none"> <li>• Плотно затянуть диск (снимок 29) или смонтировать заново (п. 5.1).</li> </ul>
<b>Столик триммера шатается.</b>	<ul style="list-style-type: none"> <li>• Столик смонтирован неверно.</li> </ul>	<ul style="list-style-type: none"> <li>• Заново смонтировать столик согласно инструкции (снимок 40).</li> </ul>

### **Мокрая обработка:**

<b>Сбой</b>	<b>Причина</b>	<b>Устранение</b>
<b>Диск оседает.</b>	<ul style="list-style-type: none"> <li>• Неверно отрегулировано количество воды.</li> <li>• Подача воды недостаточна.</li> <li>• Закупорена трубка азбрызгивателя.</li> <li>• Закупорено сито.</li> <li>• Давление воды в подводке слишком мало.</li> </ul>	<ul style="list-style-type: none"> <li>• Увеличить количество воды на триммере (снимок 9).</li> <li>• Открыть воду (снимок 6).</li> <li>• Почистить трубку / удалить известь (п. 5.3).</li> <li>• Вынуть сито с помощью цанг и почистить / удалить известь.</li> <li>• Поперечное сечение подводки слишком мало или слишком много потребителей подключено к узкой подводке. &gt;&gt;&gt; Проверить, составляет ли давление воды в подводке минимум 1 бар (спросить слесаря). Если нужно, давление можно искусственно повысить путем установки „домашней станции“ (электрический насос с напорным резервуаром).</li> <li>• Обратитесь к Вашему водопроводчику.</li> </ul>
<b>Вода выпрыскивается из шлифовального оверстия.</b>	<ul style="list-style-type: none"> <li>• Слишком много воды.</li> <li>• Сток воды отлажен недостаточно.</li> </ul>	<ul style="list-style-type: none"> <li>• Уменьшить количество воды на триммере (снимок 9).</li> <li>• Проверить спускной шланг, проложить правильно &gt;&gt;&gt; уклон (снимок 3а + 3б).</li> </ul>

Сбой	Причина	Устранение
<b>Нет воды для промывания.</b>	<ul style="list-style-type: none"> <li>• Вода подключена неверно.</li> <li>• Трубка разбрызгивателя загрязнена / известь.</li> </ul>	<ul style="list-style-type: none"> <li>• Проверить подключение воды (п. 4.2, шаги 4 – 6).</li> <li>• Почистить трубку разбрызгивателя / удалить известь (п. 5.3).</li> </ul>
<b>Вода стекает между фронтальной крышкой и корпусом.</b>	<ul style="list-style-type: none"> <li>• Гипсовая пыль или частички гипса на уплотнительной поверхности.</li> </ul>	<ul style="list-style-type: none"> <li>• Почистить уплотнительную поверхность и уплотнение</li> </ul>

### **Сухая обработка:**

Сбой	Причина	Устранение
Диск оседает.	<ul style="list-style-type: none"> <li>• Модели слишком влажные.</li> </ul>	<ul style="list-style-type: none"> <li>• Почистить диск щеткой под проточной водой или с растворителем для гипса (Renfert GO-2011, артикул № 2011-0000).</li> </ul>
Слишком много пыли из шлифовального отверстия.	<ul style="list-style-type: none"> <li>• Вытяжка не включена.</li> <li>• Мощность всасывания слишком низкая.</li> <li>• Вытяжки или мешок для пыли полны.</li> <li>• Всасывающий шланг закупорен.</li> </ul>	<ul style="list-style-type: none"> <li>• Включить вытяжку.</li> <li>• Увеличить мощность всасывания.</li> <li>• Заменить мешок для пыли.</li> <li>• Проверить шланг и по необходимости прочистить.</li> </ul>

**Возможны изменения.**