

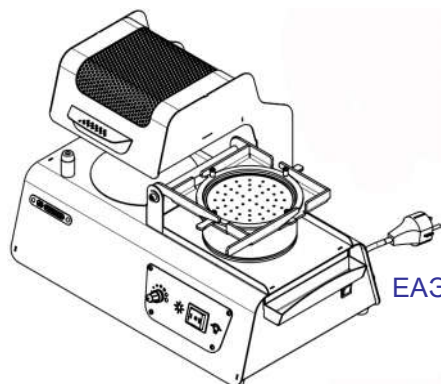

ЕАС



АППАРАТ ДЛЯ ФОРМОВАНИЯ ВАКУУМОМ серия ТЕРМОФОРМЕР



1.1 ВАК

Декларация о соответствии
ЕАЭС N RU Д-РУ.НВ27.В.15264/20 от 02.09.2020

**Руководство по эксплуатации
АВЕ 053.000.000 РЭ**

Мобильное Приложение АВЕРОН:

для Android

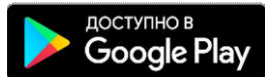

для IOS



для Huawei

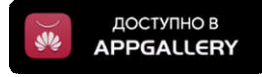

1 ОБЩИЕ ПОЛОЖЕНИЯ, ХАРАКТЕРИСТИКИ

1.1 Настоящее Руководство по эксплуатации распространяется на Аппарат **ТЕРМОФОРМЕР ВАК**, (далее - **ТЕРМОФОРМЕР**). ТУ 27.90.40-045-52331864-2020.

1.2 **ТЕРМОФОРМЕР** предназначен для изготовления кап по гипсовой модели методом горячей вакуумной формовки.

1.3 Условия эксплуатации

- температура окружающая 10...35°C
- влажность при 25°C, не более 80%

1.4 Основные технические характеристики

- электропитание* ~220/230В** 50/60Гц 2,5А
- давление воздуха от внешнего источника 4,5...6 бар
- толщина формуемых пластин 0,5...4 мм
- диаметр формуемых пластин 120-130 мм
- габариты, без лотка для гранулята, не более390×285×280 мм
- масса, не более 9,0 кг
- режим работы продолжительный

* - вставка плавкая ВП2-1В-3,15А-250- 2шт.;

** - отклонение напряжения питания от номинального значения ±10%;

1.5 Комплектность

ТЕРМОФОРМЕР 1.1 ВАК с установленными:

Галогенная лампа, 300 Вт, R7s - 6 шт

Фиксатор пластины – 1 шт

Стакан – 1 шт

Лоток для гранулята – 1 шт

Накладка для размещения модели – 1 шт

Ручка для выемки накладки – 1 шт

Пневмотрубка Ø=8 мм L=1,5 м с **воздушным фильтром** для подключения к внешнему источнику воздуха – 1 шт

Руководство по эксплуатации АВЕ 053.000.000 РЭ

ТЕРМОНОЖ 2.0 ПЛАСТИК для обрезки кап - поставка по дополнительной заявке

1.6 Особенности

Плавная регулировка мощности нагрева для исключения перегрева/неравномерного нагрева пластин.

Изготовление однослойных кап из пластин толщиной до 4 мм.

Работа с любыми моделями: без загипсовки, отбитыми из окклюдатора или загипсованными на плашку артикулятора.

Использование для предварительной сушки материалов и изделий, например, гипсовых и огнеупорных моделей, коналор и т.п.: поместить их под нагреватель и, после его включения, контролировать степень их нагрева, не допуская перегрев и деформацию.

2 МЕРЫ БЕЗОПАСНОСТИ

Розетка электропитания должна иметь контакт защитного заземления.

Остерегаться прикосновений к нагретым поверхностям кожуха нагревателя, другим элементам конструкции и изделию.

ЗАПРЕЩАЮТСЯ:

- техническое обслуживание и смена предохранителей без отключения **ТЕРМОФОРМЕРА** от сетевой розетки;
- эксплуатация без надежной фиксации шланга от источника давления;
- эксплуатация со снятыми нижней стенкой и кожухом нагревателя.

3 УСТРОЙСТВО

3.1 Основные конструктивные элементы

- 1 – Корпус
- 2 – Блок нагревателя
- 3 – Стакан для размещения модели
- 4 – Накладка на стакан
- 5 – Ручка регулировки мощности нагрева
- 6 – Переключатель режимов
- 7 – Сетевой выключатель
- 8 – Лоток для гранулята
- 9 – Блок предохранителей
- 10 – Сетевой шнур с вилкой
- 11 – Штуцер для подачи давления
- 12 – Платформа формования
- 13 – Фиксатор пластины
- 14 – Ручка для выемки накладки (4) из стакана (3)
- 15 – Упор для платформы формования (12) в положении под нагревателем (2) для обеспечения горизонтального положения параллельно нагревателю

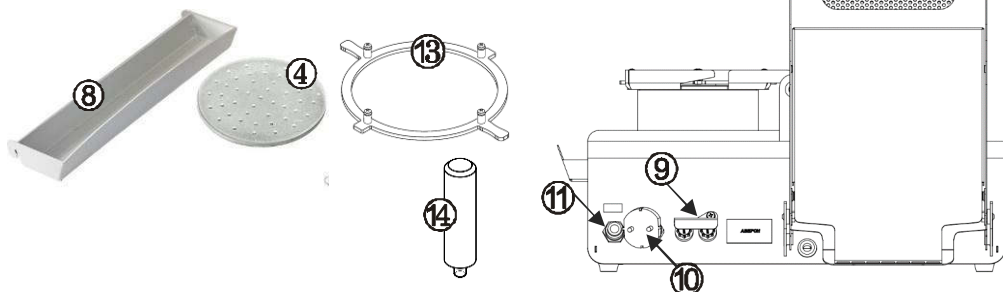
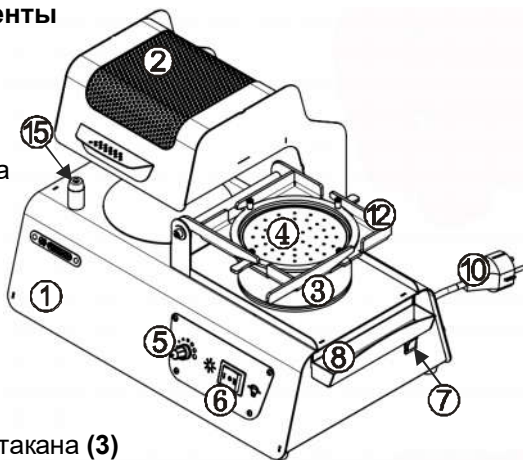

4 ЭКСПЛУАТАЦИЯ

4.1 Подготовка

- распаковать **ТЕРМОФОРМЕР**. При выявлении нарушений тары, внешнего вида и комплектности зафиксировать их и обратиться к Поставщику;
- выдержать при комнатной температуре 4 часа, если он находился в холоде;
- из комплекта поставки подключить трубку полиуретановую с **воздушным фильтром коротким отрезком** ко входному быстроразъемному штуцеру (11), другим - к внешнему источнику воздуха: стрелка на фильтре соответствует направлению потока воздуха, также см. МЕРЫ БЕЗОПАСНОСТИ, Приложение «Эксплуатация быстроразъемного соединения».

ВНИМАНИЕ!

РЕКОМЕНДАЦИИ

Для обеспечения установленного срока эксплуатации и существенного сокращения отказов в работе пневмотракта изделия на входе тракта необходима установка фильтра с влагомаслоотделителем.

Рекомендуется МПВ 1.0 ФИЛЬТР (коалесцентный фильтр с влагомаслоотделителем), предназначенный для очистки сжатого воздуха от загрязнений и примесей с размерами частиц более 25 мкм, а также от воды и масла из внешнего источника сжатого воздуха

4.2 Работа

4.2.1 Установка пластины

Блок нагревателя **(2)** отклонить назад, платформу формования **(12)** перевернуть в правое положение, установить формируемую пластину, закрепить ее сверху фиксатором **(13)** и перевернуть платформу обратно влево.

4.2.2 Размещение модели

Модель может располагаться либо на накладке стакана **(4)**, либо в самом стакане **(3)**, погруженная в гранулят на необходимую глубину.

Модель с низким цоколем (например, под капы для отбеливания) размещают сверху, на накладке **(4)**.

Для загипсованных моделей, а также для сплент-кап модель устанавливают в стакан. Для удаления накладки **(4)** из стакана вернуть ручку **(14)** в отверстие накладки с резьбой. Модель засыпают гранулятом до уровня, на который необходимо изготовить капу, закрывая гранулятом участки модели, где капы не будет. Это позволяет снять жесткую капу, не сломав модель. В качестве гранул можно использовать любой наполнитель - от металлических гаек до рисовой крупы (размер гранул должен быть крупнее 3 мм, чтобы гранулы не попадали в закрытое сеткой воздухозаборное отверстие).

4.2.3 Запуск программы на нагрев и формование

Включить сетевой выключатель **(7)**, блок нагревателя **(2)** наклонить вперед, переключатель режимов **(6)** перевести в положение I. После того, как пластина прогрелась (контролировать визуально до появления провисания примерно на 3 см), отклонить блок нагревателя, перевести переключатель в положение II, перевернуть платформу формования вправо на модель и прижать на время остывания.

В зависимости от толщины пластины мощность нагрева можно регулировать ручкой **(5)** для исключения перегрева/неравномерного нагрева.

4.2.4 Получение капы

Дождаться полного охлаждения пластины. Перевернуть влево платформу формования **(12)**, достать пластину с отформованной моделью.

Отрезать лишние части пластины от модели с помощью специальных ножниц, или ТЕРМОНОЖА 2.0 ПЛАСТИК, или электрошпателя, включенного на максимальную температуру (например, ЭШЗ АБЕРОН с насадкой №5).

Снять капю с модели. Обработать границы капю специальными полирами. Для придания блеска жесткие капю можно отполировать. Для получения капю в прикусе модель гипсуется в артикулятор в требуемом положении, в открытом артикуляторе поверхность капю кратковременно нагревается газовой горелкой и артикулятор закрывается, формируя на капю прикус антагонистов.

4.2.5 Завершение работы

По окончании работ выключить электропитание сетевым выключателем. Перекрыть давление от внешнего источника. При длительных перерывах в работе отсоединить **ТЕРМОФОРМЕР** от сетевой розетки ~220/230В 50/60Гц и внешнего источника давления.

5 ТРАНСПОРТИРОВАНИЕ И ХРАНЕНИЕ

5.1 Транспортирование **ТЕРМОФОРМЕРА** проводится в таре изготовителя всеми видами крытых транспортных средств по действующим для них правилам. Условия транспортирования: температура от минус 50 до 50°С, относительная влажность до 100% при температуре 25°С.

5.2 **ТЕРМОФОРМЕР** должен храниться на закрытых складах в упаковке предприятия-изготовителя, на стеллажах в один ряд при температуре от минус 50 до 40°С и относительной влажности до 98% при температуре 25°С. Не допускается хранение **ТЕРМОФОРМЕРА** совместно с кислотами и щелочами.

6 ТЕХНИЧЕСКОЕ ОБСЛУЖИВАНИЕ

6.1 По мере загрязнения проводить очистку поверхностей отжатым тампоном, смоченным слабым мыльным раствором. Не допускать попадание жидкости внутрь. По окончании очистки - протереть сухой мягкой тканью.

6.2 Замена галогенных ламп.

В качестве нагревателя используются шесть линейных галогенных ламп с цоколем R7s, мощностью 300 Вт каждая. Для снятия лампы необходимо поддеть ее цоколь с одного конца плоским предметом (отвертка с плоским шлицем).

Не следует прикасаться к колбе лампы руками. Если же касание произошло, необходимо обезжирить поверхность колбы.

7 УТИЛИЗАЦИЯ

В составе **ТЕРМОФОРМЕРА** не содержится драгметаллов и опасных веществ. Специальных мер по утилизации (уничтожению) **ТЕРМОФОРМЕРА** не требуется.

Изготовитель вправе вносить в конструкцию изменения, не ухудшающие потребительские свойства изделия.

8 ГАРАНТИИ

8.1 Изготовитель гарантирует соответствие **ТЕРМОФОРМЕРА** действующей технической документации в случае соблюдения потребителем условий эксплуатации, транспортирования и хранения согласно настоящему Руководству.

8.2 Гарантийный срок – 24 месяца с даты продажи или, если она не указана, то с даты выпуска предприятием-изготовителем. Средний срок службы - 3 года. По истечении срока службы Изготовитель не несет ответственность за обеспечение возможности использования **ТЕРМОФОРМЕРА** по назначению, включая его безопасность. Критерием предельного состояния является невозможность или технико-экономическая нецелесообразность восстановления работоспособности.

8.3 Претензии на гарантию не принимаются при наличии механических повреждений, не санкционированного Изготовителем доступа в конструкцию или применения **ТЕРМОФОРМЕРА** не по назначению, а также на неисправности, обусловленные некачественным сжатым воздухом.

8.4 Изготовитель (Представительство) осуществляет бесплатно ремонт или замену продукции в течение гарантийного срока эксплуатации, при выполнении п.п.8.1, 8.3, по письменной заявке владельца, с предъявлением настоящего РЭ или копии документа, подтверждающих покупку (чек, платежное поручение) и комплектацию продукции, предоставляемой:

- для замены – согласно покупной комплектации;
- для ремонта – по согласованию с исполнителем, осуществляющим ремонт.

8.5 Для замены или ремонта продукция предоставляется в упаковке Изготовителя в ЧИСТОМ виде. Устранение повреждений, полученных при доставке, и работы по приведению в надлежащий вид осуществляются за счет владельца оборудования.

8.6 Адрес Изготовителя:

ООО "ВЕГА-ПРО"

www.averon.ru

Юр. адрес: 620146, Свердловская обл., г.о. город Екатеринбург, Екатеринбург, Фурманова 127, пом. 1,

тел.: +7 343 311 11 21

feedback@averon.ru

Адрес производства: 620902, РФ, Свердловская область, город Екатеринбург, г.о. Екатеринбург, ул. Николы Тесла, стр. 4

бесплатный звонок по РФ:

8 800 700 12 20

Сервис-центр: бесплатный звонок по РФ

8 800 700 11 02

8.7 Полный перечень авторизованных сервисных представительств и центров, осуществляющих гарантийное и постгарантийное обслуживание, а также ремонт оборудования АВЕРОН, приведен на сайте АВЕРОН: https://www.averon.ru/service/servise_centrl/.

Эксплуатация быстроразъемных соединений
(установлены в качестве штуцеров)

1. Требования к поверхности и геометрии пневмошланга (трубки):

- устанавливаемая в соединение часть трубки должна быть без повреждений (вмятин, заусенец и т.п.);
- **неперпендикулярность торца - не более 5 градусов.**

2. Установка трубки в штуцер – на длину L (до упора), на этом расстоянии рекомендуется нанести на трубку контрольную метку.

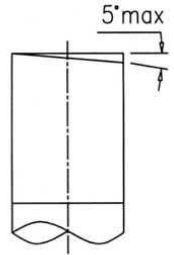

ДА

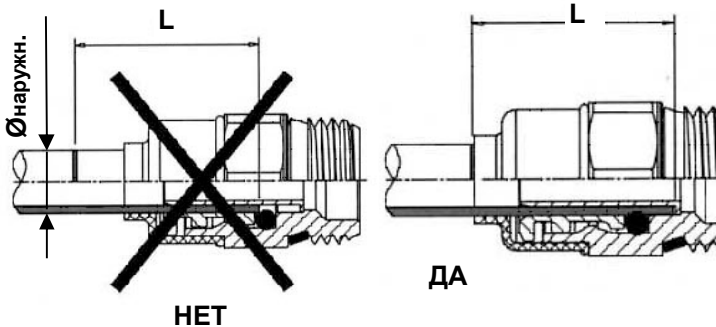

Ø ММ	L ММ
Ø5	15 ММ
Ø6	16 ММ
Ø8	18 ММ
Ø10	19 ММ

Для демонтажа трубки или заглушки необходимо:

- перекрыть подачу давления от внешнего источника и снять давление в пневмосистеме устройства;
- нажать на торец (1) соединения, который сместит цангу и освободит трубку;
- удерживая торец в нажатом положении, извлечь трубку (2) из соединения.

Соединение, находящееся под давлением, неразборное!

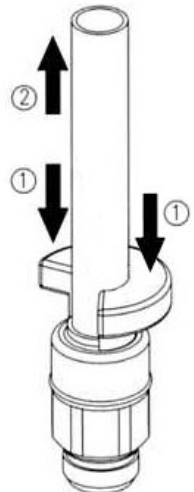

СВИДЕТЕЛЬСТВО О ПРИЕМКЕ

Настоящим подтверждается соответствие требованиям технической документации

Исправления не допускаются

ТЕРМОФОРМЕР	1.1 ВАК
Заводской номер	
ИНФО для СЦ	
Контролер ООО «ВЕГА-ПРО»	
Дата выпуска _____	Упаковщик _____
Дата продажи _____	Продавец _____

Если поле даты продажи не заполнено или исправлено, то гарантия исчисляется с даты выпуска.

КОНТАКТЫ АВЕРОН

	averon.ru		АВЕРОН зуботехникам
	8 800 700-12-20 бесплатно на территории РФ		АВЕРОН – оборудование для зубных техников
	feedback@averon.ru		АВЕРОН, зуботехническое оборудование

Следите за нашими новостями

