

гармония формы



Стоматологическая установка

Coral lux ng



FEDESA

В награду за Вашу преданность



Стоматологическая установка

Модель Coral lux ng

Простота

Стоматологическая установка модели Coral lux ng, представляющая собой новейшую разработку компании FEDESA, появилась на рынке в 2012 году. Установка предназначена для клиник премиум- и бизнес-класса. Она объединила в себе все необходимое для современной стоматологии: стоматологическое кресло, гидроблок, инструментальный модуль врача и передвижной блок ассистента отличаются использованием самых современных систем и технологий. Установка, которая вписывается в рыночную нишу средне-высокого диапазона, объединяет все необходимое для современной стоматологии. Все компоненты установки – стоматологическое кресло, гидроблок, инструментальный модуль врача и передвижной блок ассистента – отличаются использованием самых современных систем и технологий. Стоматологическая установка может быть изготовлена с учетом индивидуальных требований заказчика, с возможностью дополнительного оснащения интраоральной видеокамерой, монитором и т. д. Стоматологическая установка модели Coral lux ng обеспечивает максимальный уровень работоспособности стоматолога и его ассистента наряду с самыми приятными и комфортными условиями для пациента.

Модель Coral lux ng

Гармония
формы



Стоматологическая установка модели Coral lux ng, отличающаяся современным дизайном, округлыми формами и абсолютно новым внешним видом, объединяет все функции, необходимые для современной стоматологической практики.

Основные компоненты:

Стоматологическое кресло эргономичной формы, с подлокотником и предварительно регулируемой, выполненной из пластика подставкой для ног, которая содержит в чистоте место для пациента. Конструкция обеспечивает максимально возможную доступность: эргономичная форма спинки и регулируемый многопозиционный подголовник существенно облегчают работу стоматолога. Полностью программируемая система перемещения с электромеханическим приводом позволяет перемещать пациента вверх или вниз, а также в положение Тренделенбурга. Комплексные системы безопасности контролируют перемещение кресла и его спинки при работе с зубоорудиями. Управление всеми перемещениями кресла может осуществляться либо с сенсорной панели инструментального модуля врача, либо с помощью многофункциональной педали.

Блок плевательницы и гидроблок стоматологической установки оснащены всеми необходимыми системами, отвечающими требованиям безопасности и гигиены: дезинфекции инструментов, очистки линии подачи воды и дезинфекции чаши плевательницы. Последняя система включает в себя покрытую лаком стеклянную чашу и встроенные устройства наполнения стакана и смыва плевательницы. Блок плевательницы может поворачиваться на 90 градусов, что очень удобно для пациента. Он оснащен блоком ассистента с кронштейнами для пистолета «вода-воздух» и аспирационных шлангов, а также сенсорной панелью управления.

Модуль врача, предназначенный для пяти инструментов, установлен на плавающей сбалансированной консоли, обеспечивающей легкость, плавность и широкий диапазон перемещений. К услугам стоматолога – максимальная доступность всех инструментов, установленных на панели, выполненной в классическом стиле (панель также может быть оснащена устройством нижней подачи инструментов). Система включает в себя встроенную независимую центральную панель управления, которую можно использовать для управления и просмотра всей информации о работе стоматологической установки.



Стоматологическая установка

Модель Coral lux ng

Многофункциональность

Уникальной особенностью стоматологической установки модели Coral lux ng являются ее форма и дизайн. Основным преимуществом конструкции установки является универсальность каждой ее части. Все ее компоненты предназначены для совместной работы, а дизайн установки позволяет сделать любую позицию удобной для стоматолога, который полностью контролирует каждую функцию модуля. Установка также оснащена креслом, удобным для пациента. Комфортабельность кресла можно улучшить еще больше с помощью «интеллектуальной» обивки, которая при каждом движении пациента приспособливается к размерам и форме его тела.



Стоматологическая установка

Модель Coral Lux ng

Дизайн

Вся стоматологическая установка модели Coral Lux ng была разработана в качестве одного универсального устройства. Она установлена на прочной основе, которая фиксирует и уравнивает все компоненты оборудования: блок плевательницы и кресло, консоль модуля врача, блок ассистента, аудиовизуальные системы и системы освещения. Установка отличается простотой управления всеми компонентами в любой рабочей позиции.





Компактный дизайн, легкий доступ и максимальная маневренность при наполнении стакана водой или промывании чашки плевательницы.

Интеграция всех инструментов: микромотор, пулстер, видеокамера и блок управления (с возможностью просмотра на экране всех настроек оборудования).

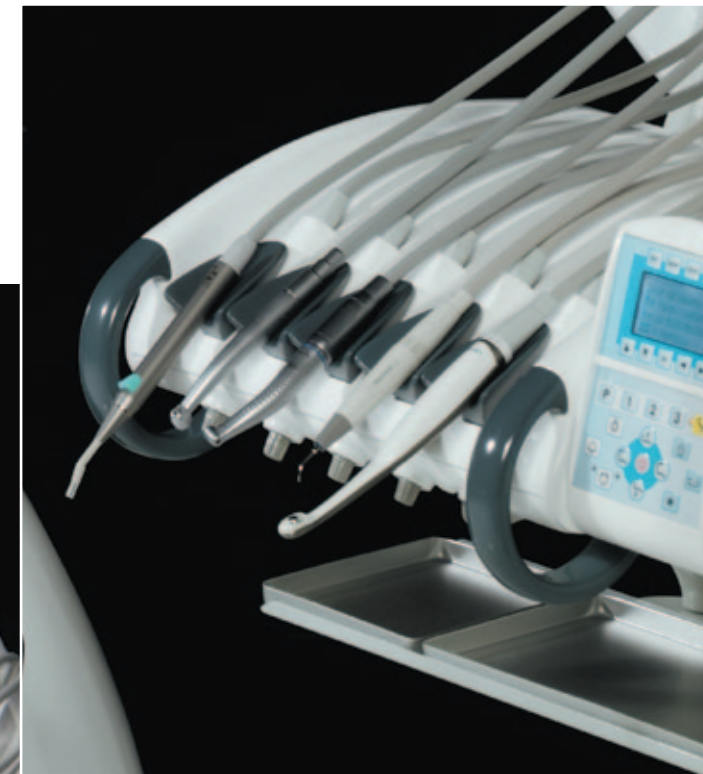

Стоматологическая установка

Модель Coral lux ng

Функциональные
характеристики

Специальные функции

Благодаря применению передовых технологий стоматологическая установка модели Coral lux ng оснащается следующими компонентами:

- Управление всеми функциями установки с центральной панели.
- Система безопасности и блокировки кресла при работе, выполненная в классическом стиле.
- Подвижный модуль ассистента, который можно устанавливать в наиболее удобном положении.

- Система контроля перемещений кресла и консолей.
- Системы обеспечения безопасности и гигиены.
- Возможность дополнительного оснащения интраоральной видеокамерой.
- Бесщеточные микромоторы, управляемые с центральной панели.
- Лампа для фотополимеризации.
- Ультразвуковой скейлер.
- Светодиодный светильник.
- Системы сепарации амальгамы.
- Пулстер с подсветкой и подогревом воды.



Стоматологическая установка

Модель Coral lux ng

Безопасность

Как упоминалось выше, стоматологическая установка модели Coral lux ng оснащена системами активной и пассивной безопасности, предназначенными как для пациента, так и для стоматологов. Они интегрированы как в основные, так и во вспомогательные компоненты оборудования.

Установка также оснащена системами постоянной очистки и дезинфекции:

- В пределах всего устройства.
- В автоматической и независимой системе наполнения стакана и ополаскивания чаши плевательницы.

- Система обеспечения гигиены со всеми необходимыми компонентами для контроля, в соответствии с европейскими стандартами.
- Система очистки/дезинфекции, оснащенная фильтрами для твердых частиц.
- Система очистки/дезинфекции аспирационных шлангов.
- Система очистки аспирационной линии.



Стоматологическая установка

Модель Coral Iux ng

Дополнительное оборудование

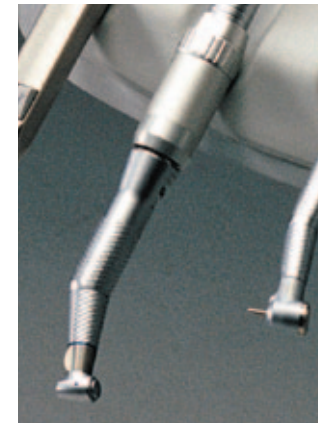

Опции и дополнительные услуги

- Возможность установки второго бесщеточного микрометра, управляемого с центральной панели.
- Лампа для фотополимеризации.
- Ультразвуковой скейлер.
- Светодиодный светильник.
- Интраоральная камера с монитором.
- Централизованная система аспирации.
- Сепаратор амальгамы (не используется в России).
- Пустер с подсветкой и подогревом воды.

Модель Coral lux ng

Соотношение цены и качества

Все этапы процесса проектирования модели Coral lux ng, как и любой другой модели стоматологических установок, производимых компанией FEDESA, основывались на данных комплексных исследований, проводившихся с помощью высококвалифицированных стоматологов. Все их замечания и пожелания были воплощены в итоговом варианте дизайна стоматологической установки. В процессе разработки и создания этой установки нам удалось полностью использовать все ресурсы, что может быть подтверждено оптимальным соотношением цены и качества изделия. В процессе разработки и создания этой установки удалось полностью использовать все ресурсы компании, что позволило сделать соотношение цены и качества изделия оптимальным.

Обивка

Вы можете сделать выбор цвета из 22 вариантов обивки и отделки центральной части установки и рукояток модуля врача, представленных в каталоге. Выбор цвета обивки, гармонично сочетающегося с серовато-белой цветовой гаммой установки, позволяет полностью интегрировать стоматологическую установку Coral lux ng в любой современный интерьер стоматологического кабинета.

Цветовая гамма установки, которую желательно комбинировать с определенным цветом обивки.

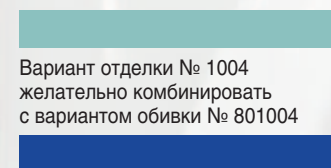

Вариант отделки № 1004
желательно комбинировать
с вариантом обивки № 801004

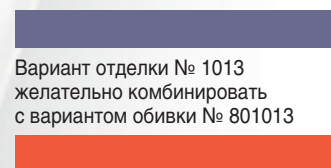

Вариант отделки № 1013
желательно комбинировать
с вариантом обивки № 801013

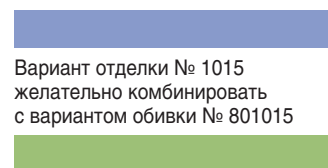

Вариант отделки № 1015
желательно комбинировать
с вариантом обивки № 801015

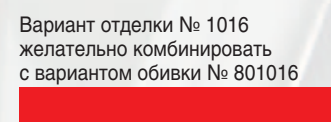

Вариант отделки № 1016
желательно комбинировать
с вариантом обивки № 801016

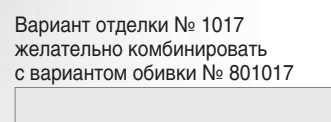

Вариант отделки № 1017
желательно комбинировать
с вариантом обивки № 801017

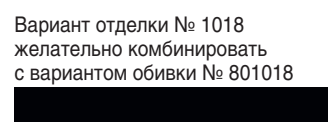

Вариант отделки № 1018
желательно комбинировать
с вариантом обивки № 801018

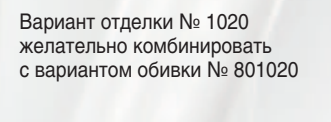

Вариант отделки № 1020
желательно комбинировать
с вариантом обивки № 801020

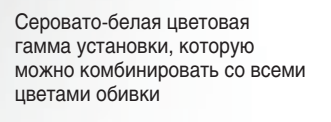

Серовато-белая цветовая
гамма установки, которую
можно комбинировать со всеми
цветами обивки

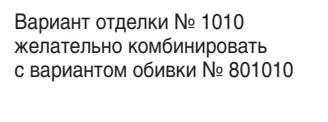

Вариант отделки № 1010
желательно комбинировать
с вариантом обивки № 801010

Цветовая гамма обивки, которую желательно комбинировать с серовато-белой цветовой гаммой установки.

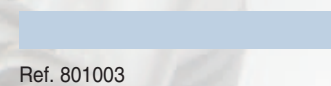

Ref. 801003

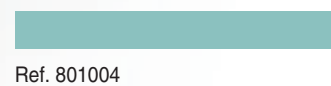

Ref. 801004



Ref. 801006

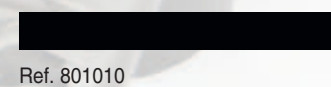

Ref. 801010

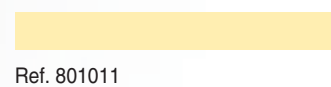

Ref. 801011



Ref. 801012

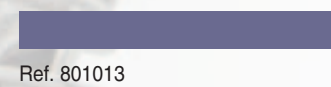

Ref. 801013



Ref. 801014



Ref. 801015



Ref. 801016



Ref. 801017



Ref. 801018

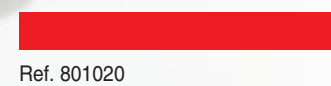

Ref. 801020



Модель Coral Lux ng

Технические характеристики

Стоматологическая установка

Замеры пола и высоты помещения помогут Вам поместить установку в наиболее оптимальном месте Вашего стоматологического кабинета.

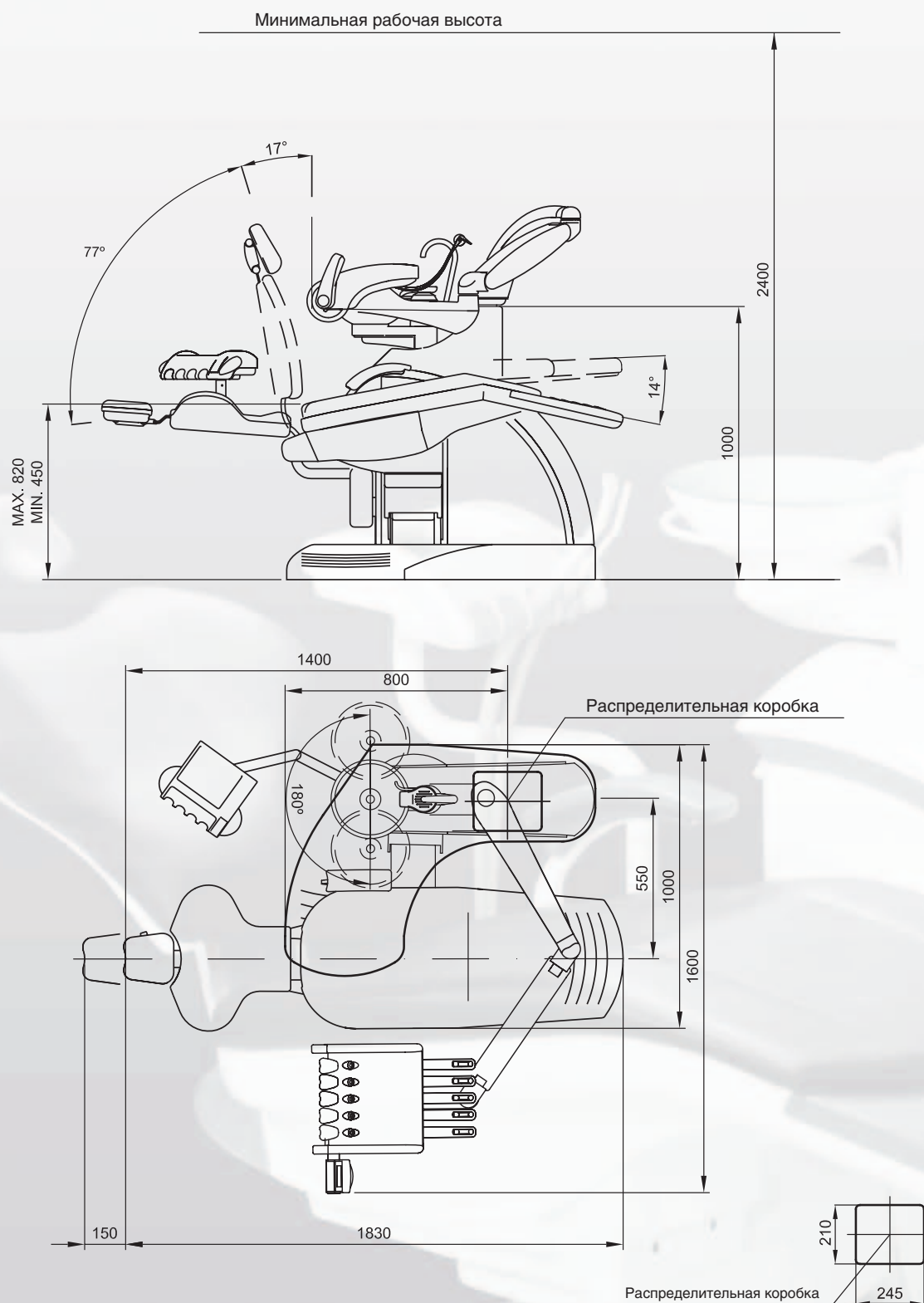

Кресло

Оно прекрасно адаптировано к пациенту и к работе стоматолога.

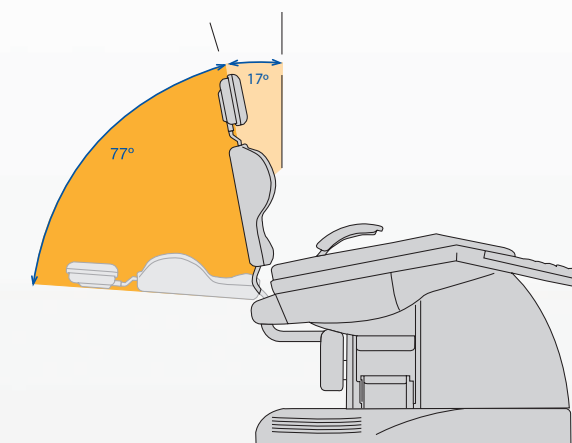

Гидроблок

Компактный размер и радиус поворота на 90° обеспечивают ассистенту удобный доступ к пациенту.

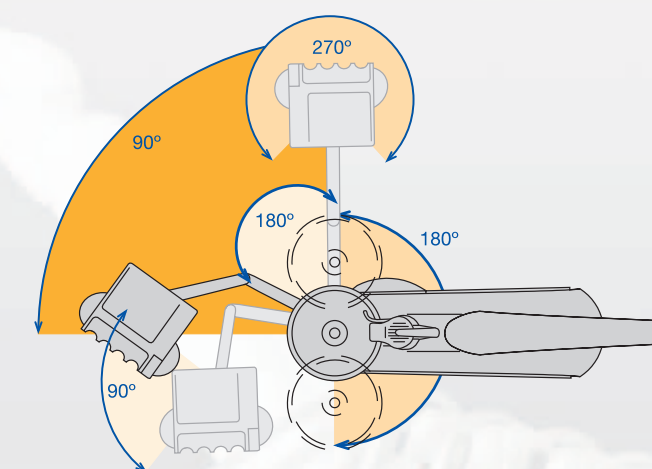

Модуль врача

Шарнирная конструкция крепления модуля позволяет устанавливать его в любом положении в пределах рабочей зоны.

