

Euronda Monoart®

RU

The original!



Euronda®

Monoart

www.stomshop.pro

Euronda®

Более 40 лет защиты в СТОМАТОЛОГИИ

Уже более 40 лет Euronda является синонимом превосходства в сфере защиты в стоматологии. Итальянская по происхождению и международная по призванию, компания имеет 4 действующих филиала и насчитывает продажи собственной продукции в более чем 100 странах мира.

Euronda - одна из образцовых компаний по контролю инфекций в стоматологическом секторе.

Производство включает в себя две специализированные линейки продуктов, к которым добавилась линия одноразовых стерильных продуктов Euronda Alle®. Euronda Monoart® - широкий спектр одноразовых продуктов и аксессуаров, объединяющих в себе высочайшие стандарты качества и яркую цветовую гамму. Euronda Pro System - система полной защиты Euronda. Полный спектр продуктов, оптимизирующих и делающих более безопасным весь процесс стерилизации. Вся продукция Euronda гарантирует самые высокие стандарты качества и защиты для стоматологов, операторов и пациентов.



Оглавление

Monoart® Kit и Mix

5	Комплект 100%
7	Комплект 5 Продуктов
9	Комплект Floral
10	Mix Слюноотсосы
10	Mix Маска Protection 3
11	Mix Бандана
11	Mix Бумага для Лотков Автоклава
12	Mix Monoart® Пластиковые стаканчики 1000
12	Mix Monoart® Пластиковые стаканчики 3000
13	Mix Фартуки PG30

Monoart® Одноразовая Линия

15	Towel Up!
15	Towel Up! Floral
17	Слюноотсосы EM15
17	Переходник для Слюноотсосов
19	Наконечники EM19 Evo для Аспирации
20	Наконечники EM21 Evo для Аспирации
21	Наконечники EM40 для Аспирации
21	Переходник для наконечников
22	Одноразовые латексные перчатки
23	Перчатки нитриловые одноразовые
27	Пластиковые Стаканчики Цветные
27	Пластиковые Стаканчики Floral
29	Маска Protection 3
30	Маска Protection 3 Floral
31	Маска Protection 4
33	Маска Protection 4 Sensitive
37	Бандана
39	Комплект Чехол для Стоматологического Кресла
39	Чехол для Подголовника Стоматологического Кресла
41	Бумага для Лотков Автоклава
43	Фартук PG30
44	Фартук PG20
44	Салфетки Baby
45	Диспенсер для фартуков
45	Ватные Валики
45	Диспенсер для Ватных Валиков
46	Диспенсер для Салфеток
46	Зажим Металлический для Салфеток
46	Диспенсер для пластиковых стаканчиков
47	Мгновенный лед
47	Лед Спрей
48	Раббердам
48	Чаша для замешивания альгинатов

49	Салфетки
49	Подставки для Боров
50	Комплект Infection Control
50	Перчатки Антипорез
51	Халат
51	Фартук
52	Защитная пленка

Eurosteril®

53	Рулоны для Стерилизации
54	Mix Eurosteril®
54	Рулоны для стерилизации со складками
55	Пакеты для стерилизации
55	Пакеты для стерилизации самоклеящиеся

Monoart® Защитные Очки

58	Очки Spheric
58	Очки Light
59	Очки Light Orange
59	Очки Ultra Light
60	Очки Evolution
60	Очки Evolution Orange
61	Очки Stretch
61	Очки Stretch Orange
62	Очки Baby Orange
62	Очки Total Protection
63	Очки Cube
63	Очки Cube Orange
64	Small Экран для оператора
64	Экран для оператора



Цвет

Удовольствие выбирать цвета и многообразие сочетаний. Новый продукт в семи цветах - для того, чтобы каждый день был разным!



Разумность

Продукт, разработанный специально для стоматологической практики, позволяет легко менять цвет и предлагает максимальное разнообразие и качество.



Компактность

Комплект Monoart® 100% предлагает стоматологу максимально возможное разнообразие и минимально занятое пространство. Каждый сантиметр полностью эксплуатируется.



Комплект Monoart® лайм



Комплект Monoart® зеленый



Комплект Monoart® оранжевый



Комплект Monoart® лиловый



Комплект Monoart® синий



Комплект Monoart® голубой

Kit Monoart® 100%

7 цветов, 100 штук и 100% оригинальность. Вся суть Monoart®. Вся самобытность уникальной линии. Все качество 100% итальянского продукта. Вся надежность и защита, которой заслуживают операторы и пациенты. Все внимание к деталям, характерное для бренда Euronda.

1 Комплект содержит:

- 100 Monoart® Салфеток Towel Up!
- 100 Monoart® Слюноотсосов EM15
- 100 Monoart® Пластиковых стаканчиков
- 100 Monoart® Масок Protection 3
- 80 Monoart® Фартуков PG30 (Рулон на 80 отрывов)



Цвета:

Оранжевый, голубой, синий, лиловый, лайм, зеленый



Комплектация:

1 kit в коробке



Размеры:

Коробка 31x31x24 см
Паллет 120x80x200 см (64 коробки)



Вес:

Коробка 3,2 кг
Паллет 218 кг





Kit Monoart® белый



Kit Monoart® желтый



Kit Monoart® оранжевый



Kit Monoart® лайм



Kit Monoart® зеленый

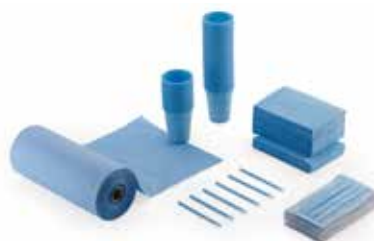

Kit Monoart® голубой



Kit Monoart® розовый



Kit Monoart® лиловый



Kit Monoart® синий

Комплект Monoart® 5 Продуктов

Практичная упаковка включает 5 одноразовых цветных продуктов для 500 пациентов:

- 500 салфеток Monoart® Towel Up!
- 500 слюноотсосов Monoart® EM15
- 500 пластиковых стаканчиков Monoart®
- 200 масок Monoart® Protection 3
- 160 фартуков Monoart® PG30 (рулон на 80 отрывов)



Цвета:

Лайм, зеленый, синий, голубой, лиловый, розовый, оранжевый, желтый, белый



Комплектация:

1 коробка содержит
1 Комплект



UPI





Комплект Monoart® Floral лайм



Комплект Monoart® Floral голубой



Комплект Monoart® Floral розовый



Комплект Monoart® Floral лиловый

Kit Monoart® Floral

Комплект Monoart® Floral для ассистентов и пациентов содержит:

- 100 Пластиковых Стаканчиков Monoart® Floral 200 мл
- 50 Масок Monoart® Protection3 Floral
- 1 Бандана Monoart®
- 1 пару очков Monoart® Ultra Light



Цвета:

Floral лайм, floral голубой, floral лиловый, floral розовый



Комплектация:

1 коробка содержит 1 комплект

Mix Monoart® Слюноотсосы



Практичная упаковка содержит 12 пакетов слюноотсосов в 6 цветах, по 2 пакета на каждый цвет.



Цвета:

Синий, лайм, желтый, оранжевый, розовый, лиловый



Комплектация:

Упаковка – 100 штук
Коробка – 12 упаковок

Mix Monoart® Маска Protection 3

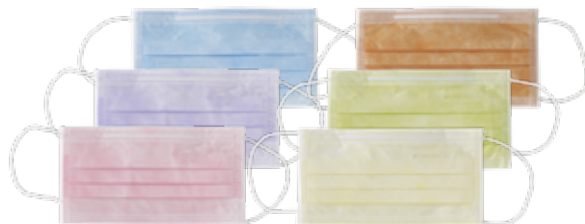

Практичная упаковка содержит 6 коробок с масками Protection 3, по одной на каждый цвет.



Цвета:

Оранжевый, желтый, лайм, голубой, лиловый, розовый



Комплектация:

Упаковка – 50 штук
Коробка – 6 упаковок

Mix Monoart® Бандана



Практичная упаковка содержит 10 бандан разных цветов.

**Цвета:**

Лайм, хирургический зеленый, голубой, синий, лиловый, розовый, оранжевый, желтый, белый, черный

**Комплектация:**

Коробка – 10 штук разных цветов

Mix Monoart® Бумага для лотков автоклава

**Цвета:**

Желтый, оранжевый, розовый, лиловый, голубой, лайм

**Комплектация:**

Упаковка – 250 штук
Коробка – 6 упаковок

Практичная упаковка включает 6 коробок.

Mix Monoart® Пластиковые стаканчики

1000



Практичная упаковка содержит 1000 стаканчиков в 6 различных цветах (200 цвета лайм, 200 лиловых, 150 зеленых, 150 голубых, 150 розовых)

**Цвета:**

Зеленый, лайм, голубой, лиловый, розовый, оранжевый

**Комплектация:**

Упаковка – 50 штук
Коробка – 20 упаковок

Mix Monoart® Пластиковые стаканчики

3000



Практичная упаковка содержит 3000 стаканчиков в 6 различных цветах (по 500 штук каждого цвета).

**Цвета:**

Лайм, желтый, оранжевый, розовый, лиловый, синий

**Комплектация:**

Упаковка – 100 штук
Коробка – 30 упаковок

Mix Monoart® Фартук PG30

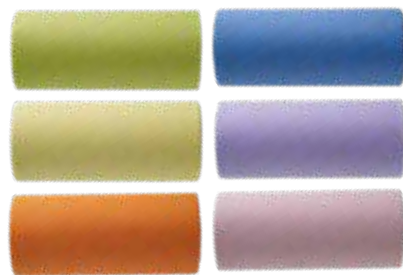

Микс из 6 рулонов фартуков PG30 для пациентов в разных цветах.

**Размеры:**

Рулон из 80 фартуков
610 x 530 мм

**Цвета:**

Лайм, желтый,
оранжевый, розовый,
лиловый, синий

**Комплектация:**

Коробка – 6 рулонов





Практичность

Способствуют порядку в кабинете благодаря компактному дизайну и практичной, многократно закрывающейся упаковке.



Надежность

Салфетки, обладающие превосходной впитываемостью, и обеспечивающие отличный барьер против влаги благодаря слою полиэтилена. Изготовлены из чистой целлюлозы без использования клея и вредных веществ, тисненные.



Гигиена

100% автоматизированный процесс производства и система многократно закрывающейся упаковки для уменьшения риска заражения.

Monoart® Towel Up!



Одноразовые салфетки Monoart® Towel Up! Выполнены из чистойшей высококачественной целлюлозы, соединенной со слоем непромокаемого прочного и тонкого полиэтилена. Многократно закрывающаяся упаковка позволяет оператору извлекать салфетки по одной и защищает от пыли и возможных заражений, обеспечивая максимальную гигиену и высокую практическую пользу использования.



Классификация:

Изделие может быть классифицировано как Медицинское Изделие в некоторых странах



Цвета:

Оранжевый, голубой, белый, синий, голубая лагуна, желтый, лиловый, лайм, черный, розовый, зеленый, хирургический зеленый, винный



Размеры:

330 x 450 мм



Комплектация:

Упаковка - 50 штук
Коробка - 10 упаковок
(всего 500 салфеток)

Monoart® Towel Up! Floral



Цветочная гамма Monoart® расширяется, позволяя сочетать салфетку, стаканчик и маску в 4 разных цветах: элегантность, отличительный знак, деталь, которая имеет значение. Одноразовые салфетки Monoart® Towel Up! floral представлены в оригинальном цветочном мотиве в 4 ярких цветах для создания неповторимого стиля в вашей стоматологической практике.



Классификация:

Изделие может быть классифицировано как Медицинское Изделие в некоторых странах



Цвета:

Голубой floral, лиловый floral, лайм floral, розовый floral



Практичность

Встроенная в трубку медная проволока, позволяющая задавать и удерживать необходимый угол и форму.



Надежность

Изготовлены из нетоксичного ПВХ без вредных для организма фталатов. Медицинское Изделие класса IIa без срока годности.



Комфорт

Мягкий наконечник обтекаемой формы предотвращает травматизм слизистой.

Monoart®

Слюноотсосы

EM15



Одноразовые гибкие слюноотсосы изготовлены из прозрачного нетоксичного ПВХ. Стенка слюноотсоса с интегрированной металлической проволокой позволяет придавать и удерживать нужную форму. Мягкий наконечник обтекаемой формы предотвращает травматизм слизистой.

 **CE ссылка на тип:** MONOART®ASPIRASALIVA EM15, EM15 SALIVA EJECTOR, EM15 SPEICHELSAUGER



Классификация:
Медицинское Изделие
Класс IIa



Размеры:
Диаметр: 6.5 мм
Длина: 12.5 или 15 см



Цвета:
Оранжевый, синий, голубая лагуна, желтый, лиловый, лайм, розовый, зеленый, винный, прозрачный



Комплектация:
Упаковка – 100 шт
Коробка – 50 упаковок

Monoart®

Переходник для

Слюноотсосов



Переходник для слюноотсосов EM15: практичный, надежный, автоклавируем при температуре 134°C.

 **CE ссылка на тип:** ADATTATORE PER SALIVA, ADAPTER POR SALIVA EJECTORS, ADAPTER FÜR SPEICHELSAUGER



Классификация:
Медицинское Изделие
Класс IIa



Комплектация:
Упаковка – 10 шт



Экологичность

Наконечники для аспираторов Monoart® автоклавируемые до 100 циклов при температуре 134°С.



Комфорт

Сокращение площади контакта благодаря меньшим краям и меньшему количеству изгибов обеспечивает наибольший комфорт пациенту.



Эффективность

Внутренняя сглаженность обеспечивает легкий сток жидкостей.

Monoart® EM19 Evo Наконечники для Аспирации

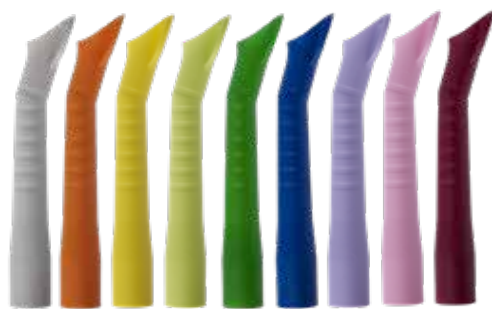

Monoart EM19 Evo – это универсальный наконечник для хирургического аспиратора, предназначенный для операций со взрослыми пациентами. Эргономичная нескользящая ручка облегчает работу оператора. Линейная форма гарантирует бесшумность и гигиену. EM19 Evo обеспечивает повышенный комфорт пациенту благодаря своей закругленной форме. Автоклавируем при температуре 134°C.

 **CE ссылка на тип:** MONOART® EM19



Классификация:
Медицинское Изделие
Класс IIa



Размеры:
Диаметр крепления 16 мм
Длина 114 мм



Цвета:
Лайм, зеленый, синий,
лиловый, розовый,
винный, оранжевый,
желтый, серый



Комплектация:
Упаковка – 10 штук одного
цвета



Надежность

Более обширные бороздки, доходящие до края, обеспечивают лучший захват.



Эргономичность

Компактные размеры и изгиб наконечника вблизи конечной части обеспечивают лучший контроль операций.



Бесшумность

Аспирация происходит без шума благодаря углу изгиба наконечника 16°.

Monoart® EM21 Evo Наконечник для Аспирации



Monoart EM21 Evo – это универсальный наконечник для хирургического аспиратора, предназначенный для операций в труднодоступных полостях. Эргономичная нескользящая ручка облегчает работу оператора. Линейная форма гарантирует бесшумность и гигиену. Автоклавируем при температуре 134°C.

 **CE ссылка на тип:** MONOART® EM21



Классификация:
Медицинское Изделие
Класс IIa



Размеры:
Диаметр крепления 16 мм
Длина 129 мм



Цвета:
Лайм, зеленый, синий,
лиловый, розовый,
винный, оранжевый,
желтый, серый



Комплектация:
Упаковка – 10 штук одного
цвета



Универсальность

EM 19 Evo

Диаметр крепления: 16 мм
Длина: 114 мм

EM 21 Evo

Диаметр крепления: 16 мм
Длина: 129 мм

EM 40

Диаметр крепления: 11 мм
Длина: 200 мм

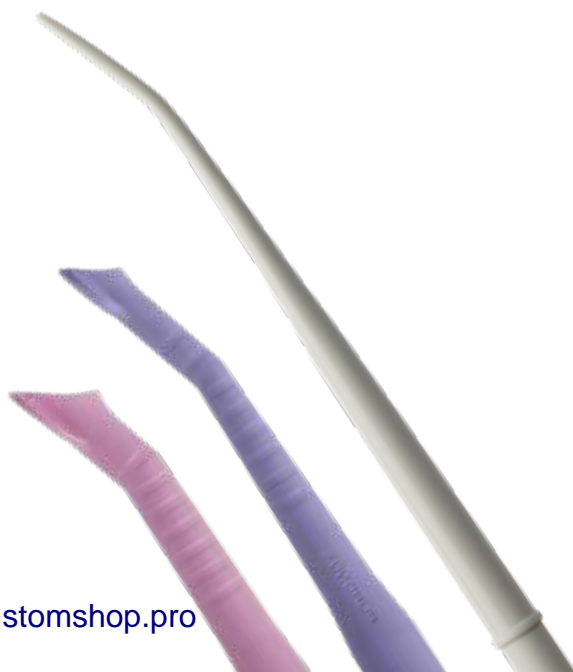

EM40 Наконечник для Аспирации



Универсальный фигурный наконечник для хирургического аспиратора. Автоклавируем при температуре 134°C.

 **CE ссылка на тип:** MONOART® CANNULA EM40, EM40 ASPIRATOR TIPS, EM40 ABSAUGKANÜLEN



Классификация:

Медицинское Изделие Класс IIa



Размеры:

Диаметр крепления: 11 мм
Длина: 200 мм



Цвет:

Серый



Комплектация:

Упаковка - 10 шт

Monoart® Переходник для наконечников

Переходник для наконечников EM40: практичный, надежный и автоклавируемый при температуре 134°C. Позволяет перейти от крепления диаметром 16 мм к выходу диаметром 11 мм.

 **CE ссылка на тип:** MONOART® ADATTATORE PER CANNULA, ADAPTER POR ASPIRATOR TIPS, ADAPTER FÜR ABSAUGKANÜLEN



Классификация:

Медицинское Изделие Класс IIa



Комплектация:

Упаковка - 10 шт

Monoart® Одноразовые латексные перчатки



Надежные, удобные, прочные: одноразовые латексные перчатки Monoart® защищают руки, обеспечивая комфорт и гигиену. Они эластичны, легко надеваются и гарантируют высокую тактильную чувствительность. В дополнение микро-шероховатая поверхность гарантирует захват в любых условиях, поэтому они являются идеальным инструментом при любых видах операций. Перчатки Monoart® доступны в ярких цветах и дарят уникальный стиль вашему стоматологическому кабинету.



Классификация:

Медицинское Изделие
Класс I, соответствует
нормам EN 455-1, EN 455-2,
EN 455-3, EN 455-4



Доступные размеры:

XS, S, M, L



Цвета:

Лайм, синий, лиловый,
розовый



Комплектация:

Упаковка - 100 шт
Коробка - 10 упаковок



CE ссылка на тип: MONOART® LATEX GLOVES



Надежность

Обеспечивают исключительный защитный барьер от заражений и инфекций. Не содержат пыль, химические отходы, эндотоксины, которые часто провоцируют респираторные симптомы, обусловленные использованием латекса.



Сертификация

Соответствуют данным критериям контроля качества:
- AQL 1.5
- уровень G1
- низкий уровень протеинового остатка (<50 мг/гр). Сертифицированы согласно международной директиве 93/42/ЕЕС и последующему изменению 2007/47/ЕС.



Прочность

Устойчивы к воде, кислотам и щелочам, обеспечивают хорошую защиту от микроорганизмов и большинства каустических веществ и мощных средств.

Monoart® Перчатки нитриловые одноразовые



Одноразовые нитриловые перчатки Monoart®, созданные как альтернатива для людей, склонных к аллергии на белки латекса, обеспечивают исключительный защитный барьер от заражений и инфекций. Отличаются необычайной механической и химической прочностью. Это делает их подходящими для всех ситуаций, предполагающих риск перфораций, порезов, уколов или обращения с особо агрессивными химическими веществами. Высококачественные материалы также гарантируют отличную тактильную чувствительность, в то время как их микро-шероховатая поверхность обеспечивает превосходное сцепление в любых условиях.



Классификация:

Медицинское Изделие Класс I, в соответствии с EN 455-1, EN 455-2, EN 455-3 и EN 455-4



Доступные размеры:

XS, S, M, L



Цвета:

Черный



Комплектация:

Упаковка - 100 шт

Коробка - 10 упаковок



CE ссылка на тип: MONOART® NITRILE GLOVES



Латекс или нитрил?

Как выбрать наиболее надежные перчатки в соответствии с вашими потребностями

Характеристики латексных перчаток

Латексные перчатки обеспечивают высокий уровень тактильной чувствительности, эластичности и непроницаемости. Будучи тонкими, эластичными и идеально прилегающими, они обеспечивают маневренность и гарантируют отличную механическую прочность. При использовании в качестве медицинского изделия латексные перчатки создают отличный защитный барьер от заражений и инфекций. Модели в латексе также обеспечивают отличную защиту от большинства едких моющих средств, включая алкоголь.

Когда использовать латексные перчатки?

Их характеристики делают одноразовые латексные перчатки идеальными для использования в деликатных операциях, т. е. в тех случаях, когда требуется маневренность и точность, в случае биологического риска - когда необходимо обращаться с кровью или биологическими жидкостями многократно или длительно. По этой причине латексные перчатки обычно используются стоматологами и врачами, но их использование показано и тем, кто работает в области эстетики или создания лекарств и косметики, учитывая умеренное химическое воздействие этих средств.

Характеристики нитриловых перчаток

Созданные как альтернатива для людей, склонных к аллергии на белки латекса, нитриловые перчатки вскоре получили распространение в связи с их необычайной прочностью. На самом деле, перчатки, изготовленные из этого материала, обладают превосходной механической и химической прочностью в сравнении с другими типами. Это делает их пригодными во всех тех ситуациях, где существует риск перфораций, порезов, проколов или работы с особо агрессивными химическими веществами. Нитриловые перчатки также сохраняют превосходную эластичность и эргономику, лишь немного уступая латексным моделям.

Когда использовать нитриловые перчатки?

Ввиду своих характеристик нитриловые перчатки используются в качестве Медицинского Изделия (как для амбулаторного, так и для медицинского применения), но в целом их выбирают все те специалисты, которые обращаются с потенциально режущими или острыми инструментами, или с вредными химическими веществами. Они также подходят для контакта с различными типами продуктов питания, и по этой причине они все чаще используются при работе с ними.





Эргономичность

Закругленный край и уверенный захват для максимального комфорта Ваших пациентов.



Вместительность

Доступны в двух вариантах – 166 мл (только белые) и 200 мл (разных цветов).



Прочность

Изготовлены из сертифицированного практичного и гигиеничного пластикового материала.

Monoart® Пластиковые Стаканчики Цветные



Одноразовые пластиковые стаканчики с закругленным краем, объем 200 мл. Доступны в различных цветах для персонализации стоматологического кабинета.



Объем:
200 мл (разных цветов)
166 мл (только белые)



Цвета:
Голубой, синий, голубая лагуна, лиловый, розовый, фуксия, красный, оранжевый, желтый, лайм, зеленый, черный



Комплектация:
Упаковка- 100 шт
Транспортная коробка – 30 упаковок

Monoart® Пластиковые Стаканчики Floral



Одноразовые пластиковые стаканчики с закругленным краем, объем 200 мл. Цветочный рисунок добавляет цвет, стиль и яркость вашей студии.



Цвета:
Лайм floral, голубой floral, розовый floral, лиловый floral

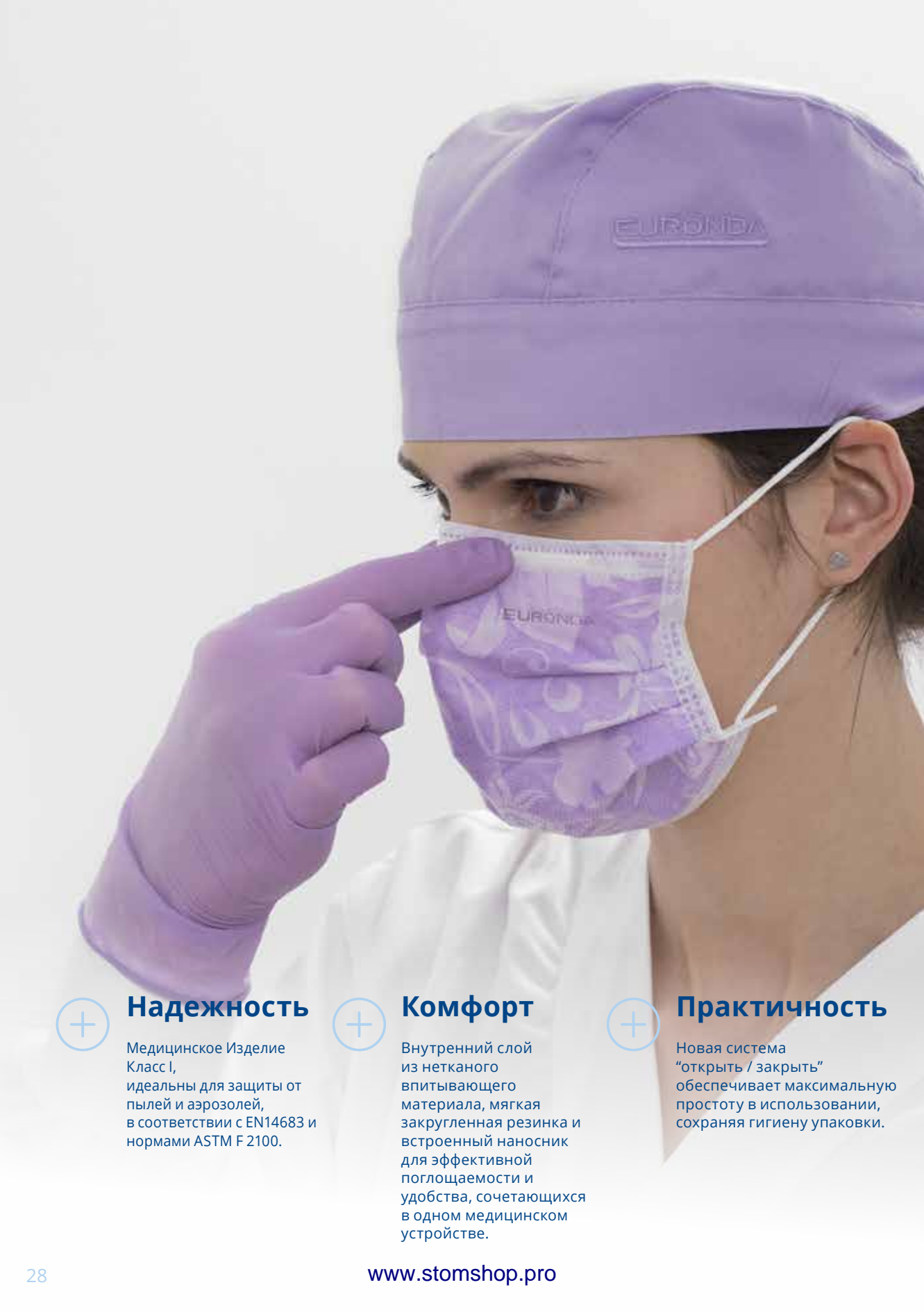

Надежность

Медицинское Изделие Класс I, идеальны для защиты от пылей и аэрозолей, в соответствии с EN14683 и нормами ASTM F 2100.



Комфорт

Внутренний слой из нетканого впитывающего материала, мягкая закругленная резинка и встроенный наносник для эффективной поглощаемости и удобства, сочетающихся в одном медицинском устройстве.



Практичность

Новая система "открыть / закрыть" обеспечивает максимальную простоту в использовании, сохраняя гигиену упаковки.

Monoart® Маска Protection 3



Гипоаллергенная одноразовая трехслойная маска:

- Мягкий нетканый водоотталкивающий цветной материал для лучшей защиты от пыли и влаги;
- PFE фильтр (эффективность фильтрации частиц) и BFE фильтр (эффективность бактериальной фильтрации) >99%;
- Слой нетканого материала для эффективной впитываемости пота и влаги.

Уровень воздухопроницаемости: $\Delta P < 3.0 \text{ мм H}_2\text{O} / \text{см}^2$, в соответствии с нормой EN14683 (перепад давления, показатель дыхательной усталости при использовании маски). Мягкая закругленная резинка и встроенный наносник.



Классификация:

Медицинское Изделие
Класс I



Цвета:

Голубой, оранжевый, белый, голубая лагуна, желтый, лиловый, лайм, розовый, хирургический зеленый



Комплектация:

Упаковка - 50 шт
Транспортная коробка - 20 упаковок



CE ссылка на тип: MONOART® FACE MASK

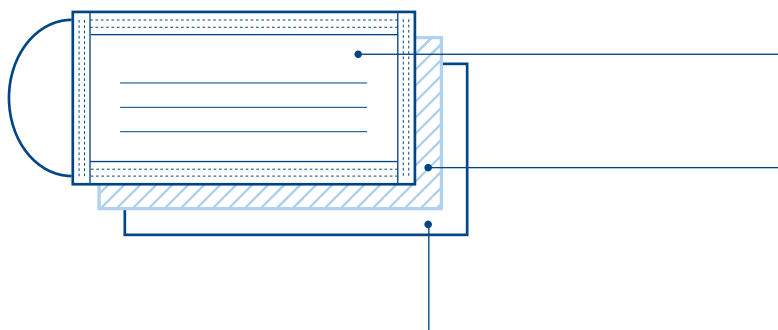

Внешний слой мягкого цветного водоотталкивающего нетканого материала

Антибактериальный фильтр и фильтр микрочастиц.
Эффективность фильтрации субмикронных частиц > 99%

Внутренний слой из нетканого материала со впитывающей способностью

Monoart®

Маска

Protection 3

Floral



Гипоаллергенная одноразовая четырехслойная маска:

- Мягкий цветной нетканый водоотталкивающий материал для лучшей защиты от пыли и влаги;
- PFE фильтр (эффективность фильтрации частиц) и BFE фильтр (эффективность бактериальной фильтрации) >99%;
- 2 слоя впитывающего нетканного материала для еще более эффективной впитываемости пота и влаги;

Уровень воздухопроницаемости: $\Delta P < 3.0 \text{ мм H}_2\text{O}/\text{см}^2$ в соответствии с нормой EN 14683 (перепад давления, показатель дыхательной усталости при использовании маски). Мягкая закругленная резинка и встроенный наносник.



Классификация:

Медицинское Изделие
Класс I, соответствует
EN 14683
ASTM F 2100 типа IIR



Цвета:

Лайм floral, голубой
floral, розовый floral,
лиловый floral,
винный floral



Комплектация:

Упаковка- 50 шт
Транспортная коробка –
20 упаковок



CE ссылка на тип: MONOART® FACE MASK PROTECTION 3 FLORAL

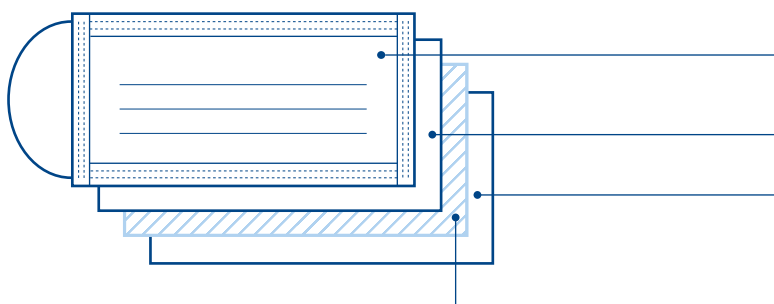

Мягкий цветной водоотталкивающий нетканый материал

Комфортный нетканый материал со впитывающей способностью

Внутренний слой из нетканого материала со впитывающей способностью

Антибактериальный фильтр и фильтр микрочастиц.
Эффективность фильтрации субмикронных частиц > 99%

Monoart® Маска Protection 4



Гипоаллергенная одноразовая четырехслойная маска:

- Мягкий цветной нетканый водоотталкивающий материал для лучшей защиты от пыли и влаги;
- Антибактериальный фильтр и фильтр микрочастиц > 99%;
- Полимерный фильтр для повышенной устойчивости к жидкостям, 120 мм рт. ст.;
- Слой впитывающего нетканого материала для эффективной впитываемости пота и влаги;

Уровень воздухопроницаемости: $\Delta P < 5.0$ мм H₂O / см² в соответствии с EN 14683.

Оснащена Perfect Fit- новой системой, улучшающей прилегание маски к лицу и удлиненным до 130 мм носиком для максимальной стабильности.



Классификация:

Медицинское Изделие
Класс I, соответствует
EN 14683
ASTM F 2100 типа IIR



Цвета:

хирургический
зеленый, голубой,
оранжевый, черный



Комплектация:

Упаковка – 50 масок
Коробка – 20 упаковок



CE ссылка на тип: MONOART® FACE MASK PROTECTION 4

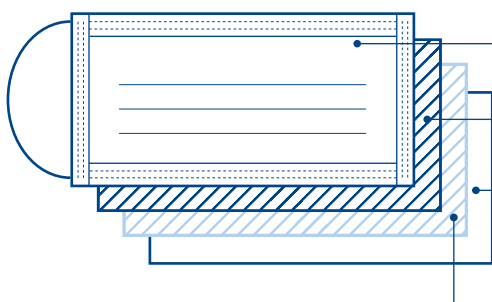

Внешний слой мягкого
цветного водоотталкивающего
нетканого материала

Полимерный фильтр,
устойчивый к жидкостям
Внутренний слой из нетканого
материала со впитывающей
способностью

Антибактериальный фильтр
и фильтр микрочастиц.
Эффективность фильтрации
субмикронных частиц > 99%



Комфорт

Слой нетканого материала для эффективной впитываемости пота и влаги, система Perfect Fit и удлиненный наносник для максимально комфортной посадки.



Практичность

Новая система "открыть / закрыть" обеспечивает максимальную простоту в использовании, сохраняя гигиену упаковки.



Гипоаллергенные

Разработаны, чтобы предложить всю безопасность гипоаллергенных материалов, которые были тщательно отобраны для защиты чувствительной кожи и предотвращения риска раздражения и дерматита.

Monoart®

Маска

Protection 4

Sensitive



Новые маски Protection 4 Sensitive идеальны для тех, кто ищет полную защиту и безопасность гипоаллергенных материалов.

Четырехслойные:

- Мягкий цветной нетканый водоотталкивающий материал для лучшей защиты от пыли и влаги;
- Новый улучшенный гидрофобный фильтр для повышенной устойчивости к жидкостям, 160 мм рт. ст.
- PFE (фильтр микрочастиц) и BFE (антибактериальный фильтр) > 99%
- Внутренний слой гипоаллергенной впитывающей целлюлозы для эффективного поглощения пота и влаги.



Классификация:
Медицинское Изделие
Класс I, соответствует EN
14683 ASTM F 2100 типа IIR



Цвета:
Голубой



Комплектация:
Упаковка – 50 масок
Коробка – 20 упаковок



CE ссылка на тип: MONOART® FACE MASK
PROTECTION 4 SENSITIVE

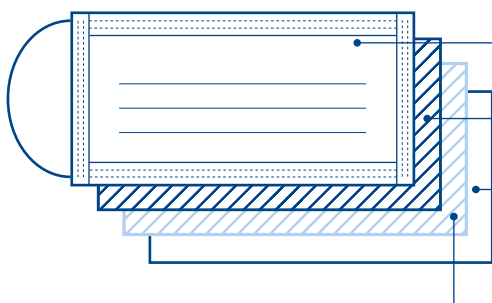

Внешний слой мягкого цветного водоотталкивающего нетканого материала

Полимерный фильтр, устойчивый к жидкостям

Внутренний слой гипоаллергенной впитывающей целлюлозы

Антибактериальный фильтр и фильтр микрочастиц. Эффективность фильтрации субмикронных частиц > 99%

Сертификаты Масок Monoart®

Все маски Monoart® являются медицинскими изделиями класса I и соответствуют стандартам ASTM F 2100 и норме EN 14683. Маски Monoart® Protection 3 и Protection 3 Floral относятся к типу II, в то время как маски Monoart® Protection 4 и Protection 4 Sensitive - к типу IIR.

Устойчивость масок Monoart® к проникновению брызг жидкостей была протестирована согласно ASTM F1862 и отвечает, как положено, европейскому стандарту EN 14683, с нижеуказанными значениями:

Тест	Тип I	Тип II PTC3	Тип IIR PTC4 и PTC4 Sensitive
Бактериальная эффективность фильтрации (BFE) (%)	≥ 95	≥ 98	≥ 98
Дифференциальное давление (Па/см2)	< 29,4	< 29,4	< 49,0
Давление сопротивления брызгам (мм рт. ст.)	Не требуется	Не требуется	≥ 120

Для чего нужно использовать маску?

Маска защищает от воздействия химических веществ, используемых во время процедур, и устраняет риск заражения вирусами и бактериями, которые могут вызвать инфекции, для операторов и пациентов.

Как правильно использовать маску?

Маска должна хорошо прилегать к лицу и всегда оставаться сухой.

Когда менять маску?

Маска должна быть заменена, если она подверглась воздействию распыленных веществ или намочена, и в любом случае после каждого пациента.





Комфорт

Бандана из хлопка, удобная и практичная.



Автоклавируема

Благодаря хлопку высочайшего качества автоклавируема при температуре 121 °С.



Универсальность

С помощью завязок регулируется под любой размер головы.

Monoart®

Бандана



Бандана из хлопка, удобная и практичная. Возможность регулировки под любой размер головы. Выполнена из хлопка высочайшего качества, сохраняющего яркость цвета, благодаря чему ее можно автоклавировать при температуре 121 °С. Выберите цвет, подходящий вашему стилю.

 **CE ссылка на тип:** MONOART®



Классификация:

Средство
Индивидуальной Защиты
(Европейская директива
89/686/CE)



Цвета:

Лайм, зеленый, лиловый,
хирургический зеленый,
голубой, синий, розовый,
оранжевый, желтый,
белый, черный



Комплектация:

Упаковка- 1 шт
Транспортная коробка –
10 упаковок одного цвета



Комфорт

Выполнен из мягкого нетканого материала из полипропилена, гипоаллергенный и дышащий.



Гигиена

Ежедневно защищает стоматологическую установку для безопасности пациента.



Универсальность

Включает в себя чехлы для подголовника, спинки кресла и сиденья. Благодаря эластичному краю и шнурам регулируется под любые стоматологические установки.



Комплект Monoart® Чехол для Стоматологического Кресла



Универсальный одноразовый чехол в мягком нетканом материале из полипропилена, гипоаллергенный и дышащий, для защиты и безопасности пациента. Комплект включает в себя чехлы из нетканого материала 30 гр/м2 для подголовника, спинки кресла и сиденья. Благодаря эластичному краю и шнуркам регулируется под любые стоматологические установки.



Цвета:

Белый, хирургический зеленый, голубой, синий, лайм, желтый, оранжевый, лиловый



Комплектация:

Упаковка – 1 комплект из 3 штук
Коробка – 25 упаковок одного цвета

Monoart® Чехол для Подголовника Стоматологического Кресла



Цвета:

Белый, голубой, зеленый



Размеры:

280 x 300 мм



Комплектация:

Упаковка – 250 штук
Коробка – 8 упаковок

Чехол полиэтиленовый. Внешний слой изготовлен с использованием целлюлозы, внутренний - с использованием полиэтилена. Дополнен практичным диспенсером.



Monoart®

Бумага для лотков автоклава



Крепированная бумага без хлора, диоксинов и золы, проницаемая для пара и газа. Благодаря передовым техническим характеристикам она не расщепляется под воздействием пара, поэтому является идеальной основой для лотков автоклава.



Цвета:

Белый, желтый, оранжевый, розовый, лиловый, голубой, зеленый, лайм



Размеры:

280 x 180 мм



Комплектация:

Упаковка – 250 штук
Коробка – 10 упаковок



Практичность

Идеальная основа для лотков автоклава.



Прочность

Проницаема для пара и газа, не расщепляется под их воздействием.



Надежность

Не содержит хлора и диоксинов.



Эргономичность

Система с петлями позволяет завязывать фартук непосредственно на шее пациента.



Цвет

Доступны в многочисленных цветах, что позволяет сочетать их с другими продуктами Monoart®.



Защита

Форма, идеально покрывающая шею и плечи.



Monoart® Фартук PG30



Одноразовые фартуки в рулоне для защиты пациентов. Изготовлены из слоя высококачественной и высоковпитывающей тисненой бумаги и слоя непромокаемого полиэтилена. Относительно традиционных салфеток его преимущество заключается в больших размерах и особой форме, идеально покрывающей шею и плечи пациента.



Размеры:

Рулон из 80 фартуков:
610 x 530 мм
Рулон из 60 фартуков:
810 x 530 мм



Цвета:

Оранжевый, голубой, белый, синий, голубая лагуна, желтый, лиловый, лайм, черный, розовый, зеленый, хирургический зеленый, винный



Комплектация:

Коробка содержит 6 рулонов

Инструкция по использованию

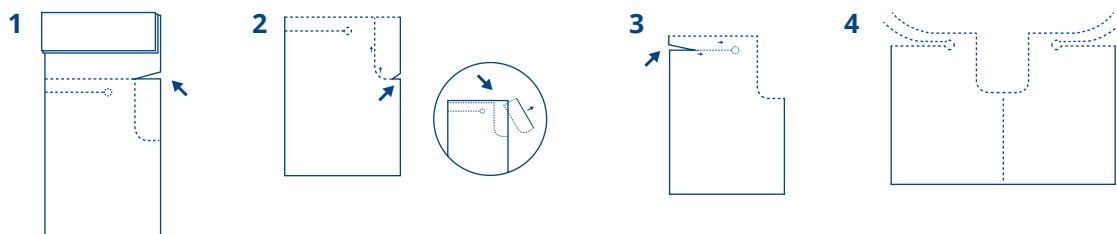

Гигиена

Изготовлены без использования клея. Адгезия ткани и полиэтилена при помощи гофрирования и температуры.



Впитываемость

Гарантирует высокую скорость впитывания для защиты пациента.

Monoart® Фартук PG20

Фартук для пациента в рулоне из водонепроницаемого полиэтилена. Пунктирные области разрыва упрощают его использование.

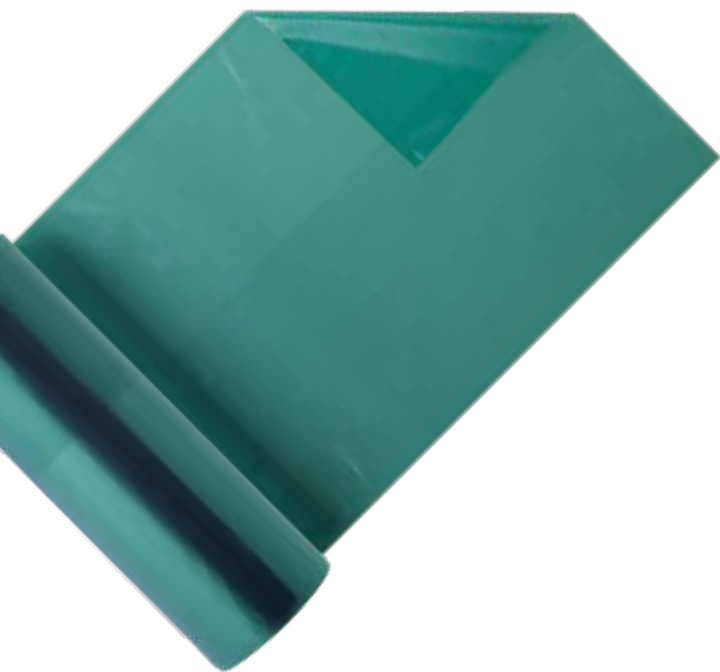
**Размеры:**

Рулон на 200 отрывов
810 x 530 мм

**Цвета:**

Белый, зеленый, синий

**Комплектация:**

Коробка содержит 6 рулонов

Monoart® Салфетки Baby

Чистейшая высоковопитывающая целлюлоза в сочетании с водонепроницаемым полиэтиленом с веселым рисунком.

**Размеры:**

350 x 400 мм

**Цвета:**

Голубой, розовый

**Комплектация:**

Рулон на 100 отрывов
Транспортная коробка -
24 рулона

Monoart® Диспенсер для Фартуков



Практичный диспенсер для фартуков в рулоне.



Цвет:
Белый



Размеры:
343 x 132 x 142 мм

Monoart® Ватные Валики



Валики из чистой ваты длинного волокна, компактные и с высокой впитывающей способностью. Не содержат целлюлозы и синтетических волокон.



Классификация:
DM Classe I

Ø 8 мм / длина 37 мм:
Упаковка - 300 гр
Транспортная коробка -
30 упаковок

Ø 10 мм / длина 37 мм:
Упаковка - 300 гр
Транспортная коробка -
60 упаковок

Ø 12 мм / длина 37 мм:
Упаковка - 300 гр
Транспортная коробка -
30 упаковок



CE ссылка на тип: MONOART® RULLI DI COTONE COTTON ROLLS, WATTERROLLEN

Monoart® Диспенсер для ватных валиков



Удобный диспенсер для ватных валиков.



Цвета:
Белый, голубой

Monoart® Диспенсер для салфеток



Диспенсер для одноразовых салфеток.



Цвет:
Белый



Размеры:
165 x 165 x 125 мм

Monoart® Зажим металлический для салфеток



Металлическая регулируемая цепочка с держателем для салфеток.



Длина:
Примерно 45 см



Комплектация:
Отдельная упаковка

Monoart® Диспенсер для пластиковых стаканчиков



Практичный пластиковый диспенсер, закрепляемый на стене. Содержит до 70 цветных стаканчиков Monoart® объемом 200 мл и до 80 белых стаканчиков Monoart® объемом 166 мл.



Цвет:
Белый с прозрачным
дымчатым корпусом

Monoart®

Мгновенный Лед



Благодаря новой формуле мгновенный лед Euronda Monoart® – один из лучших продуктов, представленных на рынке, с точки зрения длительности действия холода, функциональности, надежности и эстетичности упаковки. Новый микс азотных солей гарантирует лучшее качество и длительный эффект холода, тогда как меньший размер упаковки обеспечивает наибольшую концентрацию холода в нужной зоне и занимает меньше места для хранения.



Классификация:
Медицинское Изделие
Класс IIa



Размеры:
150 x 175 мм



Комплектация:
Упаковка – 24 шт



Срок хранения:
5 лет

 **CE ссылка на тип:** MONOART® GHIACCIO Istantaneo,
INSTANT ICE, KÄLTEKOMPRESSE

Monoart®

Лед Спрей

Охлаждающий спрей во флаконе 200 мл, идеален для охлаждения материала .



Комплектация:
Упаковка –12 шт



Срок хранения:
3 года

Monoart® Раббердам



Раббердам латексный, плотность средняя.

 **CE ссылка на тип:** MONOART® DIGA DENTALE, RUBBER DAM, KOFFERDAMM



Классификация:
Медицинское Изделие
Класс I



Цвета:
Серый, зеленый



Комплектация:
Упаковка – 36 шт

Чаша для замешивания альгинатов



Чаша для замешивания альгинатов
в разных форматах.

Чаша № 1 (маленькая)

Диаметр : 110 мм
Высота: 75 мм

Чаша № 2 (средняя)

Диаметр : 125 мм
Высота: 90 мм

Чаша № 3 (большая)

Диаметр : 140 мм
Высота: 112 мм

Чаша № 4 (макси)

Диаметр : 165 мм
Высота: 154 мм

Monoart® Салфетки



Салфетки из чистой целлюлозы, двухслойные. Мягкие и прочные.

**Размеры:**

200 x 210 мм

**Цвет:**

Белый

**Комплектация:**

Упаковка – 100 салфеток

Транспортная коробка – 40 упаковок

Подставки для Боров

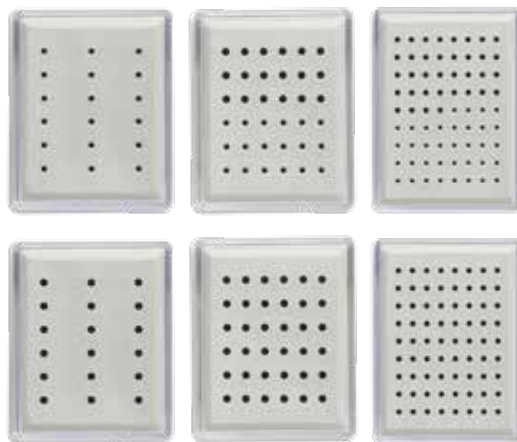

Подставка для боров стоматологическая с автоклавируемой базой.

Подставка для боров стоматологическая с автоклавируемой базой для 18FG, 18RA или 18FG RA вместе.

Подставка для боров стоматологическая с автоклавируемой базой для 36FG, 36RA или 36 FG RA вместе.

Подставка для боров стоматологическая с автоклавируемой базой для 72FG, 72RA или 72 FG RA вместе.

Комплект Monoart® Infection Control



Защитный барьер против инфекций.
Практичный комплект для оператора
содержит:

- 50 Фартуков Monoart® для оператора
- 50 Масок Monoart® Protection 3
- 2 Банданы Monoart®
- 2 пары очков Monoart® Ultra Light
- 2 Халата Monoart®
- 1 пара перчаток антипорез



Комплектация:

1 коробка содержит
1 комплект

Перчатки Антипорез



Гипоаллергенная перчатка с нескользящей поверхностью и особой формой для повышенного комфорта, тактильной чувствительности и защиты пользователя. Противостоит проколам, защищает от агрессивных химических веществ, растворителей и масел. Выполнены в нитриле, автоклавируемы, не содержат латекс.



Классификация:

Средство
Индивидуальной Защиты



Размеры:

S, M



Цвет:

Фиолетовый



Комплектация:

Отдельная упаковка
Транспортная коробка- 9
упаковок

Monoart®

Халат



Закрытый халат длиной до колена с молнией и липкой застежкой, воротник мандарин, эластичные манжеты. Средство индивидуальной защиты, соответствует Европейской директиве 89/686 / ЕЕС.



Классификация:
Средство Индивидуальной
Защиты



Цвет:
Белый



Комплектация:
Упаковка – 25 шт

Monoart®

Фартук



Практичный полиэтиленовый фартук с удобной посадкой.



Цвет:
Белый



Размеры:
80 x 110 см



Комплектация:
Упаковка – 50 шт
Транспортная коробка
– 9 упаковок

Monoart®

Защитная пленка

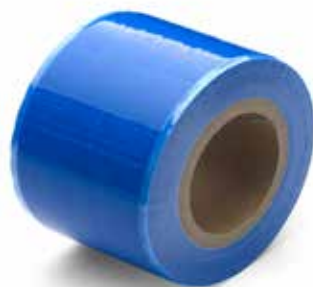

Одноразовая пленка для защиты зон и поверхностей, в особенности труднодоступных для чистки и дезинфекции.

Клейкая поверхность барьерной пленки легко прилипает к поверхностям, не оставляя следов. Защитная пленка имеет неклеякий край с обеих сторон, что обеспечивает простое и быстрое размещение и удаление. Использование защитной пленки уменьшает риск перекрестного заражения, вызванного аэрозолями и брызгами. Упаковка содержит 1 рулон на 1200 отрывов размером 100x150 мм с диспенсером.



Классификация:
Медицинское Изделие
Класс I



Размеры:
100 x 150 мм



Цвет:
Синий



Комплектация:
Отдельная упаковка

 **CE ссылка на тип:** MONOART® BARRIER FILM



Eurosteril®

Рулоны для Стерилизации



Рулоны для стерилизации Eurosteril® изготовлены из лучших сертифицированных материалов: медицинской бумаги с высокой плотностью 60 г/м² и двойного слоя голубой пленки из полиэстера/полипропилена. Это гарантирует прочность, простоту и надежность при вскрытии - не оставляют волокна ткани и частички пластика. Поддерживают стерильность до 6 месяцев при надлежащих условиях хранения. Рулоны снабжены химическими индикаторами, показывающими достижение условий стерильности после процедуры автоклавации, для максимальной безопасности пациентов.



Классификация:

Медицинское Изделие Класс I, в полном соответствии с директивой 93/42/ЕЕС (и последующим изменением 2007/47/СЕ) и нормой EN 868-5.



Комплектация:

5 см x 200 м
(В упаковке 8 рулонов)
7.5 см x 200 м
(В упаковке 5 рулонов)
10 см x 200 м
(В упаковке 4 рулона)
15 см x 200 м
(В упаковке 2 рулона)
20 см x 200 м
(В упаковке 2 рулона)
25 см x 200 м
(В упаковке 1 рулон)
30 см x 200 м
(В упаковке 1 рулон)
40 см x 200 м
(В упаковке 1 рулон)



CE ссылка на тип: EUROSTERIL® ROTOLI PER STERILIZZAZIONE, STERILIZATION ROLLS, STERILISATIONS ROLLEN



Стерильность:

Гарантирована 6 месяцев с даты производства при надлежащих условиях хранения



Долговечность

Поддерживают стерильность до 6 месяцев при надлежащих условиях хранения.



Надежность

Прочность, простота и надежность при вскрытии - не оставляют волокна ткани и частички пластика.



Удобство в использовании

Химические показатели класса I изменяют цвет до и после процесса стерилизации.

Mix Eurosteril®



Практичный Mix Рулонов для стерилизации. Изготовлены из белой медицинской бумаги с высокой плотностью (60 г/м²) и двойного слоя голубой пленки из полиэстера/полипропилена, поддерживают стерильность до 6 месяцев при надлежащих условиях хранения. Химические цветные индикаторы подтверждают процесс стерилизации.



Міх включает:

2 рулона 5 см
2 рулона 7.5 см
1 рулон 10 см



Комплектация:

Коробка - 1 міх



Стерильность:

6 месяцев стерильности с даты изготовления при надлежащих условиях хранения и при условии подтверждения процесса стерилизации и запечатывания

Eurosteril® Рулоны для стерилизации со складками

Изготовлены из медицинской бумаги с высокой плотностью (60 г/м²) и двойного слоя голубой пленки из полиэстера/полипропилена, поддерживают стерильность до 6 месяцев при надлежащих условиях хранения.



Классификация:

Медицинское Изделие
Класс I



Комплектация:

20 см x 5 см x 100 м
В упаковке 2 рулона
25 см x 5 см x 100 м
В упаковке 1 рулон
25 см x 6.5 см x 100 м
В упаковке 1 рулон



Стерильность:

6 месяцев стерильности с даты изготовления при надлежащих условиях хранения и при условии подтверждения процесса стерилизации и запечатывания



CE ссылка на тип: EUROSTERIL® ROTOLI PER STERILIZZAZIONE, STERILIZATION ROLLS, STERILISATIONS ROLLEN

Eurosteril® Пакеты для Стерилизации



Пакеты для стерилизации из белой медицинской бумаги с высокой плотностью (60 г/м²) и двойного слоя голубой пленки из полиэстера/полипропилена. Три сварных шва с водонепроницаемыми и равномерными каналами для максимальной микробной защиты. Химические индикаторы, меняющие цвет, для стерилизации паром или газом EtO (этиленоксид). При вскрытии не оставляют волокна ткани и частички пластика



Классификация:

Медицинское Изделие Класс I



Комплектация:

5 x 25 cm (в коробке 500 штук)
7.5 x 25 cm (в коробке 500 штук)
10 x 25 cm (в коробке 500 штук)

S

Стерильность:

6 месяцев стерильности с даты изготовления при надлежащих условиях хранения и при условии подтверждения процесса стерилизации и запечатывания



CE ссылка на тип: EUROSTERIL® BUSTE PER STERILIZZAZIONE, STERILIZATION POUCHES, STERILISATIONS BEUTEL

Eurosteril® Пакеты для Стерилизации Самоклеящиеся



Пакеты для стерилизации самоклеящиеся из белой медицинской бумаги с высокой плотностью (60 г/м²) и двойного слоя голубой пленки из полиэстера/полипропилена. Три сварных шва с водонепроницаемыми и равномерными каналами для максимальной микробной защиты. Клейкая лента из синтетической резины и закрывающая складка. Химические индикаторы, меняющие цвет, для стерилизации паром или газом EtO (этиленоксид). При вскрытии не оставляют волокна ткани и частички пластика.



Классификация:

Медицинское Изделие Класс I



Комплектация:

9 x 25 cm (Упаковка – 200 штук
Коробка – 9 упаковок)
14 x 26 cm (Упаковка – 200 штук
Коробка – 6 упаковок)
19 x 33 cm (Упаковка – 200 штук
Коробка – 5 упаковок)

S

Стерильность:

6 месяцев стерильности с даты изготовления при надлежащих условиях хранения и при условии подтверждения процесса стерилизации и запечатывания



CE ссылка на тип: EUROSTERIL® BUSTE PER STERILIZZAZIONE AUTOSIGILLANTI, SELF ADHESIVE STERILIZATION POUCHES, STERILISATIONSBEUTEL SELBSTKLEBEND



Комфорт

Запатентованная система SoftPad (для моделей Cube, Cube Orange, Stretch) обеспечивает наибольшую защиту, идеальную посадку и адаптируемость к лицу. Длина дужек регулируется (три положения). В моделях Orange линзы снижают глазное напряжение.



Прочность

Перманентная обработка Univet Double Coating: внутренняя обработка против запотевания (требование N нормы EN166), внешняя обработка против царапин (требование K нормы EN166) для идеального использования.



Эргономичность

Экстремально легкие, оборудованы нескользящим мостом. Также доступны в версии для ношения поверх корректирующих очков



Monoart®

Защитные Очки

Euronda Monoart® предлагает широкую гамму защитных очков для операторов и пациентов. Спроектированы и изготовлены с гарантией максимальной защиты в каждой ситуации, не жертвуя комфортом и стилем.



Anti Scratch

Базовая обработка против царапин и абразии.

*К – обработка против царапин



Univet Double Coating

Революционная обработка, произведенная с помощью технологии UDC, обеспечивающая очкам наибольшую устойчивость к царапинам и запотеванию, для идеального использования в любых рабочих условиях. Обработка производится на поверхности очков в двух различных фазах:

- эксклюзивная обработка против запотевания - с внутренней стороны линзы;
- многослойная обработка против царапин - с внешней стороны линзы.

Обе обработки перманентны и гарантируют продукту высочайшие характеристики стандарта EN166. Эта технология применена в модели очков Monoart® Stretch Orange.



Anti Scratch Plus

Обработка против царапин Anti Scratch Plus создает барьер против повреждений поверхности, защищает от царапин и абразии. Сертификация согласно требованию «К» нормы EN166.



Anti Fog

Базовая обработка против запотевания, предотвращающая появление влаги.

*N обработка против запотевания



Технология Soft Pad

Soft Pad- это запатентованная система, дополненная к дужкам очков для обеспечения идеальной стабильности при посадке. Благодаря инновативному использованию материалов эргономичность этих очков достигает новых уровней комфорта. Кроме регулировки длины заушников (три положения), система Soft Pad обеспечивает дополнительное наклонное движение, позволяющее очкам зафиксироваться с идеальным прилеганием. Система Soft Pad представлена в моделях Monoart® Очки Cube, Очки Cube Orange и Очки Stretch.



Anti Fog Plus

Обработка Anti Fog Plus – это перманентная обработка которая предотвращает появление влаги. Сертифицирован согласно требованию N нормы EN166.

Monoart®

Очки Spheric

Очки для оператора и пациента из высокопрочного поликарбоната со сферической линзой, прошедшей оптический контроль, обеспечивают угол обзора 180°. Дужки регулируются по длине и по углу наклона линзы к дужке, гарантируя идеальную посадку и комфорт. Мост очков выполнен из поликарбоната. Линзы нейтрального цвета, защита от царапин, незапотевающие, защита от ударов и UV лучей.

**Классификация:**

Средство
Индивидуальной
Защиты

**Цвет:**

Белый и черный

**Вес:**

36 гр

**Комплектация:**

Отдельная упаковка
Транспортная коробка –
10 шт

Monoart®

Очки Light

Очки для ношения поверх корректирующих очков для оператора и пациента, базовая линия с системой проветривания, встроенной в боковые защитные стенки.

Бесцветная линза из поликарбоната, прошедшая оптический контроль, с защитой от ударов и UV лучей, гарантирует идеальную видимость.

**Классификация:**

Средство
Индивидуальной
Защиты

**Цвет:**

Прозрачный

**Вес:**

43 гр

**Комплектация:**

Отдельная упаковка
Транспортная коробка –
10 шт

Monoart®

Очки

Light Orange



Очки для ношения поверх корректирующих очков для оператора и пациента с оранжевой линзой, прошедшей оптический контроль. Обеспечены системой проветривания, встроенной в боковые защитные стенки. Дужки регулируются по длине и по углу наклона линзы к дужке, гарантируя идеальную посадку и комфорт. Оранжевые линзы с защитой против запотевания, царапин, ударов, UV лучей и синего света (525 nm), усиливают контраст и повышают четкость, таким образом уменьшая глазное напряжение.

**Классификация:**

Средство
Индивидуальной Защиты

**Цвет:**

Черный и оранжевый

**Вес:**

43 гр

**Комплектация:**

Отдельная упаковка
Транспортная коробка –
10 шт

Monoart®

Очки

Ultra Light



Очки для оператора и пациента с эргономичными дужками, регулируемые по длине, встроенные в линзу системы защиты, мост из поликарбоната, защита для бровей.

Бесцветная линза с защитой от ударов и UV лучей, гарантирует идеальную видимость.

**Классификация:**

Средство
Индивидуальной
Защиты

**Цвет:**

Розовый

**Вес:**

29 гр

**Комплектация:**

Отдельная упаковка
Транспортная коробка –
10 шт

Monoart®

Очки

Evolution

Очки для оператора и пациента с современным и легким дизайном. Дужки гарантируют идеальную посадку и комфорт, запоминают и поддерживают выбранную форму. Обтекаемой формы прозрачная линза из высокопрочного поликарбоната защищает от ударов и UV лучей. Нескользящая носовая резиновая вставка для максимального комфорта.

**Классификация:**

Средство
Индивидуальной
Защиты

**Цвет:**

Белый и черный

**Вес:**

25 гр

**Комплектация:**

Отдельная упаковка
Транспортная коробка –
10 шт

Monoart®

Очки

Evolution Orange

Очки для оператора и пациента с современным и легким дизайном. Дужки гарантируют идеальную посадку и комфорт, запоминают и поддерживают выбранную форму. Обтекаемой формы оранжевая линза из высокопрочного поликарбоната защищает от ударов, UV лучей и синего света (525 nm), усиливает контраст и повышает четкость, таким образом уменьшая глазное напряжение. Идеально подходят для ношения во время полимеризации композитных материалов. Нескользящая носовая резиновая вставка для максимального комфорта. Возможность ношения поверх корректирующих очков.

**Классификация:**

Средство
Индивидуальной
Защиты

**Цвет:**

Черный и оранжевый

**Вес:**

25 гр

**Комплектация:**

Отдельная упаковка
Транспортная коробка –
10 шт

Monoart®

Очки

Stretch

Очки Stretch с оправой, разработанной для амортизации в точках соприкосновения с лицом, обеспечивающей легкость и незаметность для пользователя. Спортивный обтекаемый дизайн, регулируемые суперпрочные дужки, которые адаптируются даже к экстремальным скручиваниям. Обеспечивают идеальную посадку. Прозрачные линзы, прошедшие оптический контроль, обработка против запотевания и царапин, защита от лучей UV400 (солнечный свет)

**Классификация:**

Средство индивидуальной защиты

**Цвет:**

Белый и синий

**Вес:**

26 гр

**Комплектация:**

Отдельная упаковка
Транспортная коробка – 10 шт

Monoart®

Очки

Stretch Orange

Очки с оправой, разработанной для амортизации в точках соприкосновения с лицом, обеспечивающей легкость и незаметность для пользователя. Спортивный обтекаемый дизайн, регулируемые суперпрочные дужки, которые адаптируются даже к экстремальным скручиваниям. Обеспечивают идеальную посадку. Обтекаемой формы линзы обеспечивают большую защиту зоны вокруг глаз. Система вентиляции для бровей. Оранжевые линзы, прошедшие оптический контроль, обработка против запотевания и царапин, защита от лучей UV400 (солнечный свет) и UV525 (лампы для полимеризации).

**Классификация:**

Средство индивидуальной защиты

**Цвет:**

Черный и оранжевый

**Вес:**

31 гр

**Комплектация:**

Отдельная упаковка
Транспортная коробка – 10 шт

Monoart®

очки

Baby Orange

Очки для детей, легкие и удобные в использовании, полностью изготовлены из поликарбоната. Оранжевые линзы защищают от UV и UV525 (синий свет) лучей. Базовая обработка против запотевания.

**Классификация:**

Средство
Индивидуальной
Защиты

**Цвет:**

Черный и оранжевый

**Вес:**

23 гр

**Комплектация:**

Отдельная упаковка
Транспортная коробка –
10 шт

Monoart®

Очки

Total Protection

Очки для оператора и пациента с линзами, прошедшими оптический контроль и боковыми защитными вставками. Дужки регулируются по длине и по углу наклона линзы к дужке, гарантируя идеальную посадку и комфорт. Резиновая защита для бровей и нескользящие мягкие носовые резиновые вставки для максимального комфорта. Нейтральные линзы с защитой против запотевания и царапин обеспечивают защиту от UV лучей и гарантируют идеальную видимость и прочность к ударам.

**Classification:**

Средство
Индивидуальной
Защиты

**Цвет:**

Серый и коралл

**Вес:**

45 гр

**Комплектация:**

Отдельная упаковка
Транспортная коробка –
10 шт

Monoart®

Очки

Cube



Очки для оператора и пациента для ношения поверх корректирующих. Современный дизайн квадратной формы. Регулируемые дужки гарантируют идеальную посадку и комфорт, и напоминают предпочтительную форму благодаря технологии SoftPad. Высокопрочные прозрачные линзы из поликарбоната, прошедшие оптический контроль, обеспечивают угол обзора 180°. Обработка против царапин и запотевания, защита от ударов и лучей UV400 (солнечный свет).

**Classification:**

Средство
Индивидуальной
Защиты

**Цвет:**

Белый и синий

**Вес:**

37 гр

**Комплектация:**

Отдельная упаковка
Транспортная коробка –
10 шт

Monoart®

Очки

Cube Orange



Очки для оператора и пациента для ношения поверх корректирующих очков. Современный дизайн квадратной формы. Регулируемые дужки гарантируют идеальную посадку и комфорт, напоминают предпочтительную форму благодаря технологии SoftPad. Высокопрочные оранжевые линзы из поликарбоната, прошедшие оптический контроль, обеспечивают угол обзора 180°. Обработка против царапин и запотевания, защита от ударов и лучей UV400 (солнечный свет) и синего света UV525 (лампы для полимеризации).

**Классификация:**

Средство
Индивидуальной
Защиты

**Цвет:**

Черный и оранжевый

**Вес:**

37 гр

**Комплектация:**

Отдельная упаковка
Транспортная коробка –
10 шт

Small Экран для оператора

Одноразовый ультралегкий короткий экран для оператора, разработанный для защиты глаз и щек. Сменные прозрачные щитки. В одной упаковке содержатся оправы желтого, зеленого, синего, розового и черных цветов.



Классификация:

Средство Индивидуальной Защиты



Цвета:

Розовый, желтый, зеленый, синий, черный



Вес:

9 гр



Комплектация:

Упаковка с 5 оправками разных цветов и 20 щитками

Monoart[®] Экран для оператора

Одноразовый ультралегкий экран для оператора, включает прозрачную оправу и сменные незапотевающие щитки.



Классификация:

Средство Индивидуальной Защиты



Цвет:

Прозрачный



Вес:

25 гр



Комплектация:

Отдельная упаковка с 1 экраном и 10 щитками или же refill с 20 щитками

Маркировки

Маркировка на средствах индивидуальной защиты гарантирует соблюдение действующих нормативов по безопасности и директив в отношении безопасности на рабочем месте.

Обязательная по закону, маркировка присутствует как на линзах- для идентификации типа и градации, производителя, оптического класса, механической прочности и добавочных свойств, так и на оправе - для идентификации производителя, Европейской нормативы и механической прочности.

Европейские нормативы

EN166- персональная защита глаз- Спецификации/
EN167- персональная защита глаз –Методы оптических испытаний/ EN170 Персональная защита глаз – Ультрафиолетовые фильтры (UV)

Euronda – эксклюзивный дистрибьютор Univet в стоматологическом секторе.

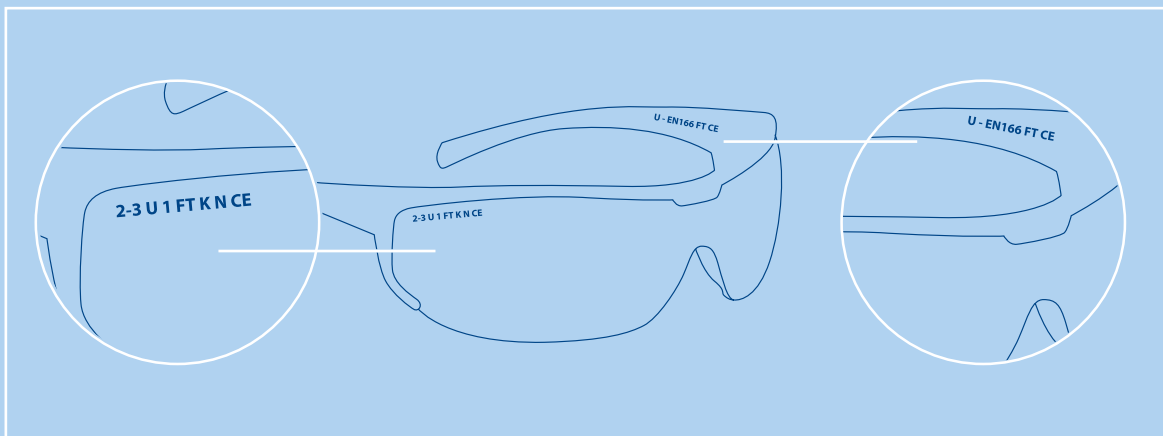

Идентификация маркировки на линзах

U	EN 166	FT	CE
Производитель	Стандарт	Механическая прочность	

Идентификация маркировки на линзах

2 - 3	U	1	FT	KN*	CE
Номер шкалы (номер кода+градация)	Производитель	Оптический класс	Механическая прочность	Дополнительные свойства	

Мы верим в круговую экономику, переработку и экологическую устойчивость: вот почему Euronda уже давно стремится к снижению воздействия на окружающую среду, пересматривая производственные процессы для оптимизации потребления энергии, воды, бумаги и отходов.

Важно помнить, что все одноразовые изделия, используемые в стоматологической практике, должны считаться отходами с инфекционным риском. Это означает, что они не сопоставимы с городскими отходами и для утилизации должны быть доставлены в специализированные фирмы и ликвидированы на специальных мусоросжигательных заводах (Указ Президента Республики п. 254 от 15/07/2003), так как высокие температуры способны полностью уничтожить патогенные микроорганизмы и опасные элементы.



Производство

Мы являемся крупнейшим производителем слюноотсосов в мире, и наши производственные линии оснащены системой, обеспечивающей 100% рециркуляцию и переработку используемой воды.



Энергия

Благодаря нашей фотоэлектрической установке мы производим около 198 000 кВт/ч энергии в год - эквивалент среднегодового потребления 73 итальянских семей, с экономией 105 тонн в год CO₂, выделяемого в атмосферу.



Бумага

Для всех наших продуктов, вторичной упаковки и для более 80% первичной упаковки используется бумага из сертифицированных цепочек поставок (FSC и / или PEFC), участвующих в поддержке наших лесов.



Пластик

Уже долгое время мы стремимся выбирать пластик без токсичных или мутагенных фталатов в соответствии с Европейским регламентом REACH 2006 года. Где это возможно, для нашей упаковочной пленки мы выбираем перерабатываемый пластик.



Сырье

Мы активизировали процессы круговой экономики, которые позволяют нам восстанавливать производственные отходы.



Отходы

Мы постоянно стремимся к отдельному сбору отходов в наших офисах и производственных отделах.

Euronda Spa® 2019

Не разрешается копирование, сканирование и воспроизведение никаким устройством данного каталога.

Все права защищены. Изображения, описания, цитаты, размеры или технические характеристики должны рассматриваться как ориентировочные.

Сохраняя базовые характеристики продукта, производитель оставляет за собой право вносить модификации в любой момент с целью улучшения.

Euronda Spa

Via Chizzalunga 1
36066 Sandrigo
Vicenza, Italy
t (+39) 0444 656111
f (+39) 0444 656199
m info@euronda.com
www.euronda.it

Deutschland

Euronda Deutschland
Am Landwehrbach 5
48341 Altenberge, Deutschland
t (+49) 2505 9389 0
f (+49) 2505 9389 29
m info@euronda.de
www.euronda.de

France

Euronda France Eurl
ZAC les Vallées, Avenue de Bruxelles
60110 Amblainville, France
t + 33 (0) 3 44 06 69 70
f + 33 (0) 3 44 02 03 89
m info@euronda.fr
www.euronda.fr

España

Euronda Spa
Identyd, Av. Cabezo de Torres 4
30007 Murcia, España
t 900102034
m info@euronda.es
www.euronda.es

Russia

OOO Finstar
5/2a Varshavskaya str.
196128 St. Petersburg, Russia
t + 7 (812) 635 88 94
m info@finstartech.ru
www.euronda.com.ru

Euronda[®]