

Каталог стоматология

№ 2



**HÄGER
WERKEN**

Dentalprodukte weltweit
Dental Products Worldwide

<https://stomshop.pro>

Наш коллектив по всему миру



Патрик Хагер,
Генеральный директор

Михаэль Хагер,
старший советник



Головной офис в Германии



Hager Worldwide, Inc.
441-A 19th Street S.E.
Hickory N.C. 28602, USA
Тел.: (800) 328-2335, Тел.: (001) 828 624 3300
Факс: (800) 573-9392, Факс: (813) 926-7473
contact@hagerworldwide.com
Интернет: www.hagerworldwide.com
Генеральный директор: Mark Schneider



Hager Polonia Sp. z o.o.
Ul. Galczynskiego 23
52-214 Wrocław
Тел.: +48 - 71-368-71-66
Факс: +48 - 71-368-10-21
biuro@hager.com.pl
Генеральный директор: Ania
Biernacka-Swienc



"HAGER EURASIA" OOO
127051, Москва, Россия
Цветной бульвар, 30, стр. 1
Тел.: +7 495 255 0902
o.seifert@hagerwerken.de
www.hager-werken.ru
Генеральный директор: Olga Seifert



HAGER PHARMA GmbH
Ackerstraße 1, 47269 Duisburg
Тел. +49 (203) 99 269 900,
Факс +49 (203) 99 269 999
info@hager-pharma.de, www.hager-pharma.de
Генеральный директор: Klemens Böhm



Моб.(HK): +852-9168 0419
Моб.: +86-138 1780 6110
Тел.(HK): +852-2622 2796
Тел.: +86-21-6210 3519
kate@hagerasia.com.hk
Генеральный директор: Kate Tsui

Офис в г.Шанхай
Unit 1
20th Floor, Zhao Feng Trading Building
369 Jiangsu Road
20050 Shanghai China
Тел.: +86-21-5239 8136
Факс: +86-21-5239 8135
info@hagerasia.com

Офис в Гонконге
Unit 5 & 10, 9/F,
139-141 Hoi Bun Road, Seaview Centre
Kowloon, Hong Kong
Тел.: +852-2622 2795
Факс: +852-2622 2503
info@hagerasia.com.hk



Hager & Werken GmbH & Co. KG
Ackerstraße 1, 47269 Duisburg,
Germany
Тел.: +49 (203) 99269-0
Факс +49 (203) 299283
info@hagerwerken.de
www.hagerwerken.de
Генеральный директор: Patrick
Hager



Ainsworth Dental Company Pty Limited
PO Box 5055
Marrickville NSW 1475
Тел: +61 1300 602240
Факс: +61 1300 602250
www.ainsworthdental.com.au
info@ainsworthdental.com.au

Hager & Werken – Каталог

Наш каталог на русском языке предлагает широкий спектр новой, инновационной продукции. С годами каталог «Хагер & Веркен» стал местом презентации интересных новинок в области стоматологии, расходных материалов и инновационного малогабаритного оборудования. Мы стараемся обеспечить стоматологическое сообщество качественной продукцией и услугами высочайшего уровня.

Строгая система контроля качества является основой для нашего устойчивого успеха и роста. «Хагер & Веркен» внедрил жесткую систему контроля качества в соответствии с требованиями стандартов ISO 9001 и ISO 13485 (сертификат TÜV Рейнланд, Кельн, Германия). Этим мы гарантируем, что продукция производится и реализуется в соответствии с максимально высокими стандартами.

На сегодняшний день не вся продукция из каталога имеет регистрационные удостоверения в Российской Федерации, но получение документов это очень сложная и затратная процедура, над которой мы продолжаем работать. Очень надеемся на понимание и немного терпения.

Содержание по названию продукта

| | | | | | | | |
|-----------------------------|-------|--------------------------|-------|------------------------------|---------|---------------------------------|----|
| Airsonic бокс-аспиратор | 29 | Happy Morning Travel Kit | 20 | Miratoi | 42 – 44 | Reflect-Rhod | 14 |
| Airsonic переходники | 29 | Happy Morning Xylitol | 21 | Miratrax | 6 | Reso-Pac | 4 |
| Airsonic оксид алюминия | 29 | hf1 Surg | 31 | Miratrax 140° | 7 | Röntgomarker | 19 |
| Airsonic Mini пескоструйник | 29 | H&W Classic | 38 | Miratrax Implant | 4 | Spandex | 13 |
| Algilock Cleaner Plus | 7 | H&W OTG | 38 | Miratrax Mini | 6 | Spandex-Vertical | 13 |
| Amalgam Well | 17 | Infant-O-Brush | 25 | Miratrax Partial | 6 | Speed Labolight | 32 |
| Anti Stress зуб | 39 | I-Prox P | 24 | Miratrax Spray | 7 | Study Model Child | 40 |
| Apply Tips аппликаторы | 10 | Kid's Brush | 26 | Mirawhite oxygen | 25 | Study Model Demo Implant | 41 |
| Bambach | 36-37 | LaserHF "comfort" | 30-31 | Napkin Holder Big | 12 | Study Model Transparent | 40 |
| Bravo Marathon Portable III | 20 | McTooth Mirror | 45 | Occlu-Print | 19 | Study Model Transparent De Luxe | 40 |
| Bravo TD II | 32 | Membranbox | 9 | Occlu Spray Plus | 17 | Tong-Clin De Luxe | 25 |
| Brillant | 14 | Mira-2-Ton | 22 | Orange Solvent | 11 | Toothbrushing model | 41 |
| Brillant Anti-Fog | 14 | Mirabrush | 10 | Parallelometer-Mirror | 14 | Variator Kit | 15 |
| Carebrush white | 23 | Mira Clean | 21 | Pelotte-Aspirator | 8 | Xylitol Chewing Gum | 28 |
| Chiru-Cleaner | 8 | Mira-Clin P | 21 | Pelotte Plus | 8 | Xylitol Drops | 28 |
| Comfort Dreams | 39 | Miraclip | 12 | Perfect Splint-System | 16 | Xylitol Kid's Gum | 28 |
| Cotton-Clip | 12 | Miracold Plus | 11 | Pic-Brush запасные ершики | 24 | Xylitol Powder | 45 |
| Crown Click De Luxe | 16 | miradent песочные часы | 25 | Pic-Brush Intro Kit | 24 | X-Ray Stain Remover | 19 |
| Emmenix Film Holder | 18 | Miradont Gel | 23 | Pick up Stick | 10 | Zahnpick | 23 |
| Emmenix Flap | 18 | Mira-Duo | 39 | Plantana | 41 | | |
| Fit Kofferdam | 34-35 | Mirafloss | 22 | Plaque Agent | 22 | | |
| Funny Animals | 26 | Mirafloss Big | 20 | Praxipolish Plus | 11 | | |
| Gap Seal | 5 | Mirahold | 13 | Prosonic micro 2 | 27 | | |
| Gripit | 16 | Mirahold -Block | 13 | Protectoray | 18 | | |
| halitosis spray | 27 | Miralay | 12 | Protho-Box | 45 | | |
| Happy Morning | 20 | Miramatic Holder | 17 | Protho Brush De Luxe | 23 | | |
| | | Mirasuc Adapter | 8 | Protho Clean | 15 | | |
| | | Mirasuc Brush | 8 | Proto-Cam | 38 | | |
| | | | | Putzi-Pets | 42 | | |

Содержание по ключевым словам

| | | | | | | | |
|---------------------------------|-------|-----------------------------------|---------|---------------------------------------|-------|--|---------|
| Адаптеры для канюль | 8 | - дорожные | 20 | Окклюзионный спрей | 17 | - проявитель | 19 |
| Амальгама - емкость | 17 | - одноразовые с пастой | 20-21 | Отбеливание | 25 | - защитный щит | 18 |
| Анти-стресс | 39 | - для ежедневного чистки | 23 | Оттиски - см. слепки | | - маркер для пленок | 19 |
| Аппликаторы и кисточки: | | Зубочистки | 23 | Очистка и гигиена: | | Реткаткоры: | |
| - аппликаторы | 10 | Игрушки: | | - дезинфекция | 11 | - прикусные блоки | 13 |
| - кисточки | 10 | - наручные куклы | 42 | - щетки для канюль | 8 | - реткактор для щек и губ | 13 |
| - восковые палочки | 10 | - игрушки | 42-44 | - пена для очистки кожи | 11 | - ретрактор для щек | 13 |
| - монопучковая щетка | 24 | Имплантаты: | | - средство для слепочных ложек | 7 | Роторасширитель | 13 |
| Аспиратор-бокс | 29 | - герметик для имплантатов | 5 | - для очистки от гипса | 11 | Релаксация пациента | 39 |
| Аспирационные калюни | 8 | - ложки для имплантатов | 4 | Очки | 32-34 | Свежее дыхание | 27 |
| БАМБАХ (Bambach) | 36-37 | - монопучковая щетка | 24 | Переходники для канюль | 8 | Светополимеризатор | 32 |
| Боксы с мембраной | 9 | Индикаторы налета | 22 | Периодонтальная повязка | 4 | Слепки: | |
| Ватные ролики - держатель | 12 | Интердентальные щетки | 24 | Полимеризатор | 32 | - ложки для имплантологии | 4 |
| Геометик | 5 | Инструменты: | | Прикусные подушки | 16 | - ложки слепочные | 4,6-7 |
| Демонстрационные модели | 40-41 | - одноразовые набор | 15 | Протезы: | | - адгезивный спрей | 7 |
| Детские щетки | 25-26 | Коагулятор | 31 | - щетка для очистки | 23 | - средство для удаления альгината | 7 |
| Ершики | 24 | Кoffердам | 34-35 | - средство для полировки | 15 | - чаши для замешивания | 16 |
| Жевательная резинка: | | Коронки: | | Пескоструйная обработка: | | Слюноотсосы | 8 |
| - Xylitol | 28 | - коронкосниматель | 16 | - пескоструйка | 29 | Стул-седло | 36-37 |
| Заморозка - спрей | 11 | - посадка коронки | 12 | - переходники | 29 | Таблетки для ополаскивания | 21 |
| Защитные очки | 38 | Крем для кожи | 41 | - бокс-аспиратор | 29 | Транспорт и хранение | 9 |
| Защитный щит | 38 | Крокодильчики | 12 | - оксид алюминия | 29 | Учебные модели | 36 – 37 |
| Звуковые щетки | 27 | Ксилит: | | Песочные часы | 25 | Футляры | 26 |
| Зеркала: | | - жевательная резинка | 28 | Послеоперативное лечение | 4/23 | Шинирование | 16 |
| - для осмотра | 14 | - конфеты | 28 | Полировочная паста | 21 | Шприцы - подставка | 17 |
| - для пациента | 39 | - песок | 45 | Пылесосы одноразовые | 8 | Электрические щетки | 27 |
| - металлические | 14 | Лазер | 30-31 | Раббердам | 34-35 | Xylitol: | |
| - для фотосъемки | | Микромотор | 20 | Реставрация: | | - зубные щетки | 23 |
| Зубная нить: | | miradent | 22-28 | - штампики для фиссур | 19 | - жевательная резинка | 28 |
| - флосс с хлоргексидином | 22 | Модели | 40-41 | - препарирование | 29 | - конфеты | 28 |
| - настенный контейнер | 20 | Монопучковая щетка | 24 | Рентген: | | - песок | 45 |
| Зубные щетки: | | Мотивация пациента | 36 – 37 | - прикусные подушки | 18 | Язык - очистка | 25 |
| - детские | 25-26 | Налет - индикация | 22 | - держатель пленок | 18 | | |
| | | Наушники | 39 | | | | |

Miratray® Implant



Миратрей Имплант: слепочная ложка с пленкой для протезирования на имплантах

- Избавит Вас и Вашего пациента от дополнительного приема у врача и сэкономит расходы лаборатории
- Контролируемый и безопасный оттиск при полном обзоре рабочего поля - прозрачная пленка
- Создает условия для аккуратной работы благодаря точному прилеганию пленки к трансферам
- Исключена утечка слепочной массы
- Индивидуализируемая, практичная и эффективная
- 3 стандартных размера на ВЧ/НЧ (для челюстей с зубами и без)
- Подходит для всех систем имплантатов и всех видов слепочных масс

“Больше нет необходимости изготовления индивидуальной ложки в лаборатории = экономия времени(приема) расходов для пациента.”
Петра Вайденмюллер, г.Магдебург



Видео

| Описание изделия | Размер | Количество | Номер |
|------------------|-----------------------------------|------------|---------|
| Набор ассорти | 6 x 1 шт. (ВЧ/НЧ размеры S, M, L) | | 101 250 |
| ВЧ, S1 | маленький | 6 шт. | 101 251 |
| ВЧ, S2 | средний | 6 шт. | 101 252 |
| ВЧ, S3 | большой | 6 шт. | 101 253 |
| НЧ, I1 | маленький | 6 шт. | 101 254 |
| НЧ, I2 | средний | 6 шт. | 101 255 |
| НЧ, I3 | большой | 6 шт. | 101 256 |

Reso-Pac®



Резо-Пак: периодонтальная повязка на основе целлюлозы

- Накладывается прямо на раны, швы и натертыши
- Защищает от бактерий и ускоряет процесс заживления
- Держится до 30 часов и самостоятельно растворяется
- Идеальна для защиты ран и швов в импланталогии, пародонтологии, после удаления зуба, ортодонтии и протетики
- Идеальна как носитель медикамента
- Сохраняет эластичность, не обладает запахом и вкусом



Видео

| Описание изделия | Масса | Номер |
|-------------------------------|----------|---------|
| Резо-Пак | 25 г | 155 011 |
| Резо-Пак,экономичная упаковка | 5 x 25 г | 155 010 |
| Резо-Пак, отдельные порции | 50 x 2 г | 155 014 |

Геп-Сил: решающее слово против периимпантита

- Надежно герметизирует все виды двухкомпонентных имплантатов
- Предотвращает проникновение микробов внутрь
- Предотвращает риск реинфекции периимпантарной ткани
- Эффективно устраняет основную причину периимпантита
- Уже более 16 лет успешно применяется при клиническом использовании в университете г.Дюссельдорф, Германия
- Одной карпулы хватает для 2-3 имплантата



| Описание изделия | Номер |
|--|---------|
| GapSeal набор (апликатор + 10 карпул) | 152 041 |
| GapSeal запасная упаковка (10 карпул по 0.06 мл) | 152 040 |
| Апликатор | 152 042 |

Герметизация зазоров имплантатов против периимпантита

Ввиду особенностей производства имплантата зазоры и полости между имплантатом и абатментом неизбежны для всех составных имплантатов.

Эти зазоры могут быть сведены к минимуму в зависимости от точности изготовления. Однако, они все же остаются проницаемыми для бактерий и находятся в постоянном контакте с населенной микробами и грибами ротовой полостью. Микробы, размножающиеся в полостях, представлены большим количеством грамотрицательных, в основном, анаэробных бактерий, которые и вызывают периимпантит. Эти влажные и теплые полости имплантата представляют собой идеальную среду для размножения бактерий и частично вызывают поражение грибами. Еще 16 лет назад клиника челюстно-лицевой хирургии университета Генриха Гейне в Дюссельдорфе (Германия) под руководством профессора доктора Фритцмайера начала поиски решения этой проблемы. Зазор между супраструктурой и имплантатом составляет в среднем «лишь» 45 мкм, в то время как размер большинства бактерий, вызывающих периимпантит, составляет от 0,5 до 4 мкм.

На основе обширных исследований и испытаний был разработан материал для герметизации всех капиллярных зазоров и внутренних полостей составных имплантатов. Благодаря этому материалу он становится непроницаемым для бактерий.

GapSeal основан на особом составе, в который входит силиконовая матрица, создающая барьер, который эффективно предупреждает попадание бактерий. Этот материал используется непосредственно после установки имплантата при первом затягивании фиксирующего винта. Таким образом, имплантат оказывается надежно защищенным от размножения бактерий, вирусов и грибов с самого начала. GapSeal исключительно прост в применении, т.к. материал предлагается в небольших порционных упаковках. В комплект входит и специальный апликатор.

GapSeal герметизирует зазоры и полости, которые имеются в любом составном имплантате.



Сразу после установки имплантаты обильно заполняют GapSeal перед установкой заглушки, а после перед установкой абатмента.

GapSeal®

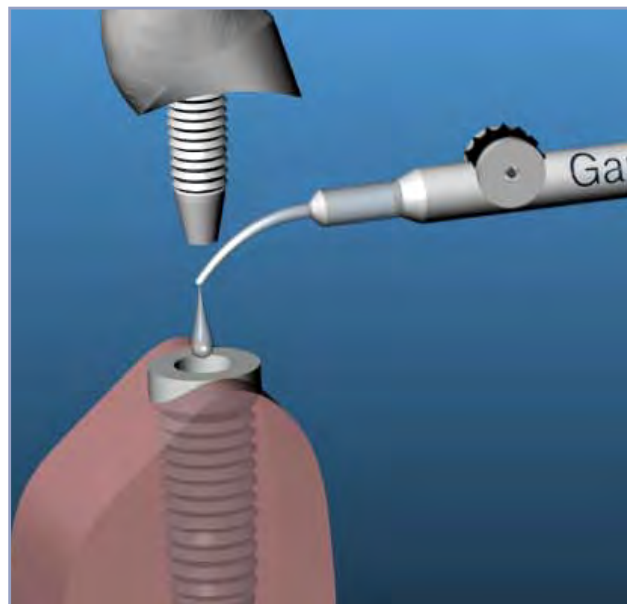

Видео

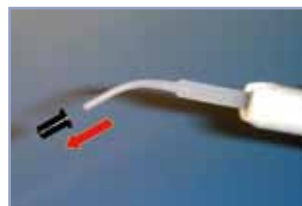

После снятия колпачка GapSeal сразу же вводится в установленный имплантат проворачиванием колесика.

Miratray® Mini



Миратрэй Мини: для отдельных слепков под коронки и маленькие мосты

- Недорогая одноразовая пластмассовая ложка
- При небольшом нагревании принимает ту или иную форму
- Легко надевается на пинцет
- Идеальна для пациентов с рвотным рефлексом
- Экономит слепочную массу

| Описание изделия | Количество | Номер |
|------------------|------------|---------|
| Миратрэй Мини | 50 шт. | 101 102 |

Miratray®



Комплект I

50 целых/частичных ложек девяти разнообразных форм:

Форма: I2 S2 S3 S1 I1 I3 PL PR PM

Количество: 10 10 5 5 5 5 3 3 4

Одноразовая ложка для оттисков из белой пластмассы

- Недорогая и надежная, при нагревании принимает ту или иную форму
- Отличная ретенция слепочной массы благодаря ретенционным отверстиям
- Практичное нанесение маркировки фломастером
- Полная ложка 6 размеров

| Описание изделия | Размер | Количество | Номер |
|------------------|-----------|------------|---------|
| ВЧ, S3 | большой | 50 шт. | 101 142 |
| ВЧ, S2 | средний | 50 шт. | 101 141 |
| ВЧ, S1 | маленький | 50 шт. | 101 140 |
| НЧ, I3 | большой | 50 шт. | 101 145 |
| НЧ, I2 | средний | 50 шт. | 101 144 |
| НЧ, I1 | маленький | 50 шт. | 101 143 |

| Описание изделия | Количество | Номер |
|----------------------------|------------|---------|
| Комплект I, в ассортименте | 50 шт. | 101 149 |

Miratray® Partielл

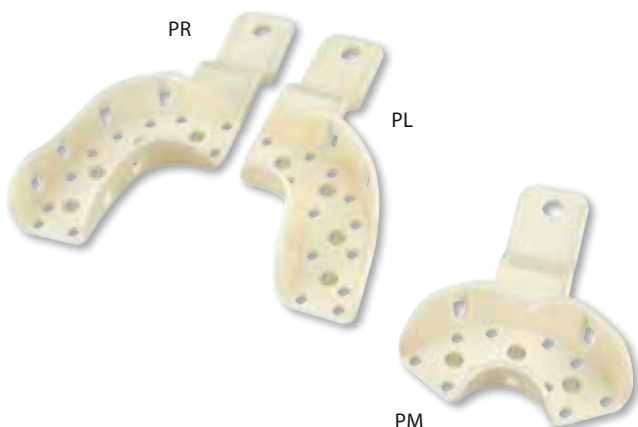

Частичные пластмассовые ложки для оттисков в трех формах

- Отлично подходит для пациентов с рвотным рефлексом
- Экономит слепочную массу

| Описание изделия | Количество | Номер |
|-----------------------|------------|---------|
| Коробка правых, PR | 100 шт. | 101 148 |
| Коробка левых, PL | 100 шт. | 101 146 |
| Коробка срединных, PM | 100 шт. | 101 147 |

Ассортимент II

100 частичных ложек для оттисков 3-х размеров, в ассортименте:

Форма: PL PR PM

Количество: 33 33 34

| Описание изделия | Количество | Номер |
|---|------------|---------|
| Комплект II, все 3 формы в ассортименте | 100 шт. | 101 151 |

Автоклавируемая пластиковая ложка для снятия слепков

- Прозрачная, при небольшом нагревании принимает условно ту или иную форму, и все же остается прочной
- Отличное ретенционное свойство массы благодаря специальным ретенционным отверстиям
- Позволяет наносить маркировку фламастером
- Полная ложка 6 размеров

| Описание изделия | Размер | Количество | Номер |
|------------------|-----------|----------------------|---------|
| Набор ассотри | | 6 шт. (по 3 x ВЧ/НЧ) | 101 155 |
| ВЧ, AS 1 | маленький | 6 шт. | 101 156 |
| ВЧ, AS 2 | средний | 6 шт. | 101 157 |
| ВЧ, AS 3 | большой | 6 шт. | 101 158 |
| НЧ, AI 1 | маленький | 6 шт. | 101 160 |
| НЧ, AI 2 | средний | 6 шт. | 101 161 |
| НЧ, AI 3 | большой | 6 шт. | 101 162 |

Адгезивный спрей

- Для лучшей адгезии слепочного материала и к пластмассовым, и металлическим слепочным ложкам
- Универсального применения, для слепочной массы, силикона, гидроколлоидов, и т.д.

| Описание изделия | Объем | Номер |
|------------------|--------|---------|
| Миратрэй спрей | 225 мл | 554 210 |

Средство для удаление альгината

- Очитска в погружной ванне без механического воздействия, без ультразвука, не царапает
- Разлагает органическую структуру слепочной массы, не обладает агрессивным или раздражающим воздействием, не дает ржаветь
- Слепочные ложки не тускнеют даже после многократных чисток
- Способный к биологическому разложению и pH-нейтральный, без содержания фосфата, приятный запах
- Для пр. 500 ложек
- Легко удаляет гипс и альгинаты со слепочных ложек, инструментов и лапаточек. Не трудоемкая и требующая много времени очистка, просто добавьте 50 г в один литр теплой воды и дайте настояться

| Описание изделия | Масса | Номер |
|-------------------|--------|---------|
| Альгилок клинер + | 1000 г | 554 104 |

Miratray® 140°



Miratray® Spray



Algilock® Cleaner Plus



Pelotte Plus



Автоклавируемые пластмассовые аспирационные канюли

- Очень приятные для пациентов, с круглой пилотой
- Также идеально подходят в детской стоматологии
- Ø 11 мм, длина 10,5 см
- Автоклавируемые

Набор с 10 штуками включая 1 адаптер (с Ø 11 мм на 16 мм)

| Описание изделия | Количество | Номер |
|---|------------|---------|
| Цвет:зеленый | 10 шт. | 254 024 |
| Цвет:голубой | 10 шт. | 254 025 |
| Цвет:серый | 10 шт. | 254 026 |
| В ассортименте (4 серого цвета, по 3 голубого и зеленого цвета) | 10 шт. | 254 029 |

Mirasuc® Adapter



Переводники для слюноотсосов и пылесосов

- Пластмассовые, для всех ходовых аспирационных систем
- При сочетании адаптера а) и d) увеличение от 6 до 16 мм (е)

| Описание изделия | Номер |
|--|---------|
| a) цвет: белый, с 11 мм до 16 мм | 254 130 |
| b) цвет: оранжевый, с 11 мм до 16 мм | 254 131 |
| c) цвет: серый, автоклавируемая, ручка формы руки Увеличение с 11 мм до 16 мм | 254 133 |
| d) цвет: белый, от 6 мм (слюноотсос) до 11 мм | 254 132 |
| e) сочетание адаптера а) и d), с 6 до 16 мм | |
| f) адаптер (цвет: серый) для сокращения с 16 мм до 11 мм | 254 105 |

Mirasuc® brush



Щетка для очистки аспирационных канюль

- Эластичная, идеально подходит для чистки канюль внутри
- Для всех отсасывающих канюль с диаметрами Ø 11 мм и 16 мм

| Описание изделия | Количество | Номер |
|------------------|------------|---------|
| Mirasuc brush | 6 шт. | 605 216 |

Chiru-Cleaner®

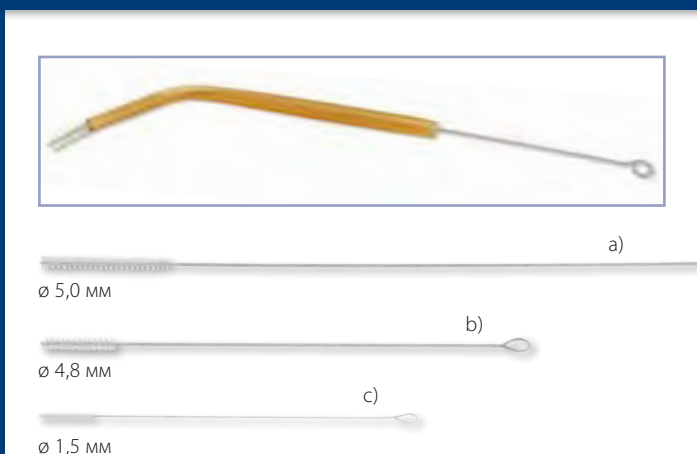

Щетки для очистки хирургических канюль

| Описание изделия | Количество | Номер |
|---|------------|---------|
| a) Chiru-Cleaner 23, длина: 23 см | 12 шт. | 605 215 |
| b) Chiru-Cleaner 16, длина: 16 см | 6 шт. | 605 217 |
| c) Chiru-Cleaner 12, накладка из хлопка, длина: 12 см | 5 шт. | 605 213 |

Запатентованный бокс для транспортировки и хранения

- С двумя эластичными и прозрачными мембранами
- Надежный замок
- Никакого дребезжания, так как две мембранные пленки абсолютно бережно фиксируют даже самые маленькие части
- Штабелируемый

| Описание изделия | Номер |
|-----------------------|---------|
| XXL: для двух моделей | 304 605 |



Запатентованный бокс для транспортировки и хранения

- С двумя эластичными и прозрачными мембранами
- Идеальное место хранения для безопасной пересылки высококачественных изделий
- Долгий срок службы благодаря высококачественному материалу
- Штабелируемый

| Описание изделия | Номер |
|--|---------|
| Размер М: для мостов, частичных протезов, аттачментов и т.д. | 304 602 |

Запатентованный бокс для транспортировки и хранения с двумя внутренними мембранами

- Две мембранные пленки надежно и хорошо видимо держат содержимое
- Надежный замок
- Никакого дребезжания, так как две мембранные пленки абсолютно бережно фиксируют даже самые маленькие части
- Штабелируемый

| Описание изделия | Номер |
|--|---------|
| Размер S: набор с 12 шт. для коронок, вкладок и т.д. | 304 603 |

Membranbox XXL



Размер: XXL (Ш x В x Г)
19.2 x 4.8 x 9.2 см

Membranbox Medium



Размер: М (Ш x В x Г)
8.5 x 2.2 x 9 см

Membranbox Small



Размер: S (Ш x В x Г)
4 x 1.9 x 4 см

Apply Tips®



Тонкие аппликаторы

- Для точечной аппликации жидкостей и паст
- Гнущиеся кончики для труднодоступных зон
- Экономное обращение с дорогими материалами (такими, как бондинг, протравка и т.д.)
- Кислотостойкие от воздействия бондинга и других материалов
- Гигиеническая дозатор-упаковка для вынимания отдельных палочек
- Доступны в трех размерах

| Описание изделия | Количество | Номер |
|--|-----------------|---------|
| Средняя – стандартная, цвет: голубой | 5 x 100 шт. | 605 511 |
| Тонкая – маленькая, цвет: белый | 5 x 100 шт. | 605 513 |
| Коническая – коническая, цвет: зеленый | 5 x 100 шт. | 605 515 |
| Дозатор для 500 палочек | без содержимого | 605 516 |

Mirabrush®



Эластичные аппликационные кисточки

- Цельная одноразовая кисточка
- Эластичная: гнется под любым углом
- Экономящая время: не нужно менять кисточку
- Желтая ручка = острая кисточка, точная аппликация
- Синяя ручка = плоская кисточка, большие участки

Дозатор-упаковка

| Описание изделия | Количество | Номер |
|--|------------|---------|
| Стандартная 10 см, цвет: желтый/острая | 100 шт. | 605 460 |
| Стандартная 10 см, цвет: синий/плоская | 100 шт. | 605 461 |

Pick up Stick



Палочки с воском для аппликаций

- Эластичные палочки с головкой с наклеечным воском
- Идеальны для быстрого и точного подхвата коронок, вкладок, виниров



| Описание изделия | Количество | Номер |
|------------------|------------|---------|
| Pick up Stick | 30 шт. | 605 423 |

Очищающая пенка для ухода

- Без особых усилий удаляет грязь, разводы, пятна и т.д.
- Для стоматологических установок, пластиковых поверхностей, деревянных поверхностей и т.д.
- Поддерживает бактерицидную и дезинфицирующую очистку
- Протестирован "Институтом гигиены больницы и инфекционным контролем"(IKI Gießen)

| Описание изделия | Объем | Номер |
|------------------|--------|---------|
| Praxipolish Plus | 400 мл | 554 208 |

Охлаждающий спрей

- Пр. -50°C на аппликационной канюле (пластик)
- Запах апельсина
- Для проверки витальности зубов

| Описание изделия | Объем | Номер |
|------------------|--------|---------|
| Miracold Plus | 200 мл | 554 213 |

Раствор для очистки

- Для удаления слепочных масс, цемента из оксида цинка, дисперсионного клея (наклейки на этикетки) инструментов
- Идеально подходит для чистки нержавеющей стали
- Поверхности сверкают и защищены
- Свежий аромат апельсина

| Article description | Объем | Номер |
|----------------------|--------|---------|
| Orange Solvent Spray | 200 мл | 554 201 |

Praxipolish® Plus



Miracold® Plus



Orange Solvent®



Miralay



Высококачественный инструмент для вкладок и коронок

- Инструмент с одинарными накусочными подушечками
- Автоклавируемый

| Описание изделия | Количество | Номер |
|--|-----------------------------|---------|
| Miralay набор | 2 инструмента + 4 подушечки | 355 210 |
| Miralay запасные подушечки (для надевания) | 2 шт. | 355 213 |

Miraclip®

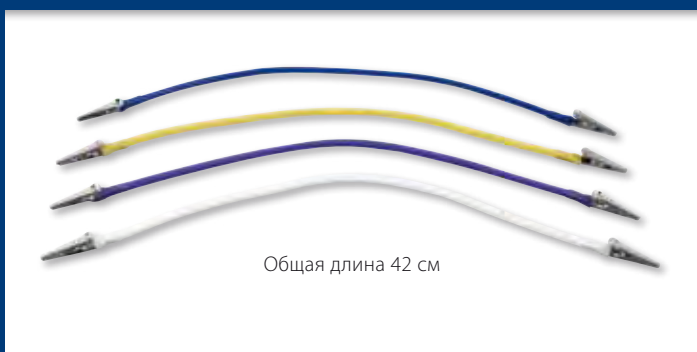

Общая длина 42 см

Зажимы для салфеток

- Из автоклавируемого резинового материала с зажимом из нержавеющей металла

| Описание изделия | Номер |
|------------------|---------|
| Цвет: голубой | 605 240 |
| Цвет: желтый | 605 241 |
| Цвет: фиолетовый | 605 242 |
| Цвет: белый | 605 243 |

Cotton-Clip



Держатель для ватных валиков

- Держит ватные валики для сухого рабочего поля
- Из легкой пластмассы или из солидной, автоклавируемой нержавеющей стали

| Описание изделия | Количество | Номер |
|---|------------|---------|
| Cotton-Clip I, материал: пластмасса | 100 шт. | 605 350 |
| Cotton-Clip II, материал: нержавеющая сталь | 8 шт. | 605 351 |

Napkin Holder Big

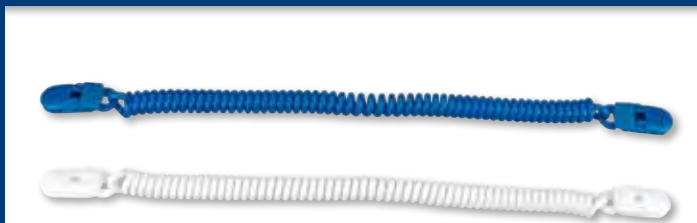

Длина: ок. 29 см

Растягивающиеся спиральные зажимы двух цветов



| Описание изделия | Номер |
|------------------|---------|
| Цвет: белый | 605 277 |
| Цвет: синий | 605 278 |

Ретрактор для щек и губ

- Для хорошего обзора и свободного доступа к рабочему полю
- Идеально подходит при лечении фронтальных зубов и фотосъемке
- Из несветоотражающего пластика
- Автоклавируемый

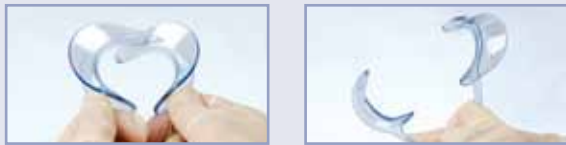

| Описание изделия | Количество | Номер |
|------------------|------------|---------|
| Стандартный | 2 шт. | 605 454 |
| Мини (для детей) | 2 шт. | 605 455 |

Лидеры на мировом рынке! Производятся много десятков лет в Германии!

Ретрактор односторонний

- С длинной ручкой для свободного доступа к рабочему полю
- Практичен, напр. при инъекциях
- Комфортен для пациента
- Автоклавируемый

| Описание изделия | Количество | Номер |
|----------------------|------------|---------|
| Mirahold стандартный | 2 шт. | 605 450 |
| Mirahold для детей | 2 шт. | 605 451 |

Экспандер для губ

- Открывает рот пациента в вертикальном направлении
- Для работы в десневой фронтальной области
- Автоклавируемый

| Описание изделия | Количество | Номер |
|--|------------|---------|
| Spandex-Vertical (2 шт. размера M, 2 шт. размера L) | 4 шт. | 605 211 |
| Spandex-Vertical Eco (размер M) | 6 шт. | 605 255 |

Упругие прикусные блоки

- Силиконовые блоки для надежного удержания рта между НЧ и ВЧ
- В набор входит специальный держатель для щеки
- Идеально подходит при долгих процедурах и для боязливых пациентов
- Автоклавируемые

| Описание изделия | Номер |
|--|---------|
| Набор (12 прикусных блоков, по 6 маленьких и больших и 2 держателя для щек) | 605 210 |
| Стартовый набор из 6 прикусных блоков, по 3 маленьких и больших и 1 держателя для щек | 605 238 |
| Мини-набор из 3 прикусных блоков (маленькие) | 605 220 |
| Держатель щеки отдельно | 605 239 |

Spandex®



Mirahold®



Spandex®-Vertical



Mirahold®-Block



Brillant Anti-Fog

ANTI-FOG

ø 19 мм



Незапотевающее пластмассовое одноразовое ротовое зеркало

- С антизапотевающим покрытием
- Плоская, изогнутая головка зеркала открывает видимость ко всем местам в полости рта
- Эргономичная ручка
- Каждое зеркало защищено пленкой и отдельно упаковано, 50 штук
- Идеально для самостоятельного контроля в домашних условиях

| Описание изделия | Количество | Номер |
|------------------------|------------|---------|
| Цвет: белый, ø 19 мм | 50 шт. | 605 416 |
| Цвет: голубой, ø 19 мм | 50 шт. | 605 417 |
| Цвет: розовый, ø 19 мм | 50 шт. | 605 418 |

Brillant

ø 23 мм



Одноразовое пластмассовое ротовое зеркало

- Без антизапотевающего покрытия
- Двух размеров: ø 19 мм и ø 23 мм
- Каждое зеркало защищено пленкой и отдельно упаковано, 100 штук

| Описание изделия | Количество | Номер |
|----------------------------|------------|---------|
| №. 4, цвет: белый, ø 19 мм | 100 шт. | 605 400 |
| №. 5, цвет: белый, ø 23 мм | 100 шт. | 605 399 |

Reflect-Rhod

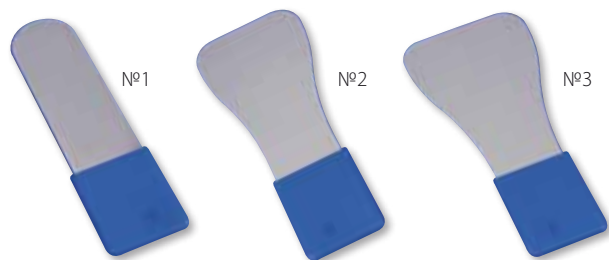

Зеркало для фотосъемки с родиевым покрытием

- Идеально подходит для свободных от искажений внутриротовых съемок
- Дорогостоящее родиевое покрытие (с одной стороны)
- Прочное, долговечное
- Со съемной силиконовой ручкой
- Автоклавируется в специальном мешочке входящем в комплект

| Описание изделия | Номер |
|------------------------------|---------|
| Набор (3 зеркала) | 355 480 |
| №. 1 одиночное (40 x 163 мм) | 355 481 |
| №. 2 одиночное (69 x 163 мм) | 355 482 |
| №. 3 одиночное (79 x 163 мм) | 355 483 |
| Отдельно: силиконовая ручка | 355 487 |

Parallelometer



Зеркало с параллельными линиями

- Подходит для всех ходовых ручек зеркал (не входит в комплект поставки)
- Для проверки препарированных зубов
- Автоклавируемое

| Описание изделия | Номер |
|-----------------------|---------|
| Зеркало-параллелометр | 355 470 |

Одноразовый набор для процедур

- Содержит ротовое зеркало, пинцет и зонд
- Большой шпатель для замешивания цемента и наполняющих материалов
- Сферическая головка и шпатель Гайдемана для наполнения
- Практичен при посещениях на дому, для пациентов группы риска и при неотложных случаях
- Все три инструмента стерилизованы гамма-излучением и упакованы в блистерную пузырчатую упаковку

| Описание изделия | Количество | Номер |
|------------------|------------|---------|
| Variator-Kit | 10 наборов | 355 441 |

Variator®-Kit



Полностью синтетическое средство по уходу для очистки и зеркальной полировки пластиковых протезов

- Эстетическая повышение ценности показа Вашей работы
- Для удаления остатков полировочного материала и мономер
- Просто побрызгайте, немного подождите, пока начнет свое действие, вытрите мягкой тряпочкой
- Приятный вкус мяты

| Описание изделия | Объем | Номер |
|------------------|-------|---------|
| Protho Clean | 75 мл | 554 220 |

Protho Clean®



Crown Click® De Luxe



Механический коронко-и мостосниматель

- Очень действенный благодаря импульсным щелчкам
- Просто разместить конец инструмента под краем коронки и запустить кнопку "нажать"
- Наконечники инструмента трех видов с дополнительной петлевой насадкой (в виде опции)
- Быстрое, действенное и простое снятие коронок и мостов
- Высококачественная, матовая нержавеющая, автоклавируется



| Описание изделия | Номер |
|---|---------|
| Набор: инструмент с насадками (№№. 1–3) | 452 205 |
| Насадка №1 (длинная) | 452 206 |
| Насадка №2 (короткая) | 452 207 |
| Насадка №3 (короткая + уголок) | 452 208 |
| Петлевая насадка №4 (вкл. адаптер) | 452 209 |

Gripit®



Подушечки для прикуса с большой адгезивной способностью

- Для удаления временных пломб, вкладок и коронок
- Подушечки подогреть, позиционировать на нужной единице и прикусить. После этого резко открыть рот
- Безопасные и очень приятные для пациента
- Гигиеничная упаковка по 2 штуки

| Описание изделия | Количество | Номер |
|------------------|-----------------|---------|
| Gripit | 50 (25 x 2) шт. | 605 283 |

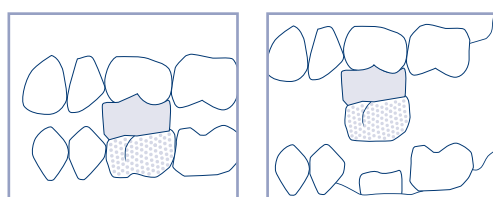

Perfect Splint-System

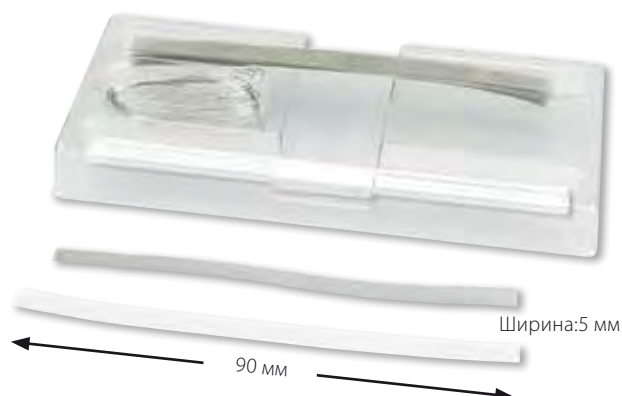

Прямая шинирующая лента

- Режущаяся лента из капрона (ПЭТ) или из нержавеющей металла для шинирования
- Одной упаковки хватает для шинирования около 200 зубов

Полный набор

| Описание изделия | Номер |
|---|---------|
| По 10 лент из металла и капрона, помощь для крепления (ортодонтическая проволока) | 152 280 |

Высококачественный окклюзионный спрей зеленого цвета

- Для маркировки контактных пунктов благодаря прямому распылению на окклюзионные места
- Микро-порошковый слой для особой точности
- Пластиковая насадка для особо тонкого распыления
- Порошковый слой легко удаляется при помощи воды
- Экономное потребление

| Описание изделия | Объем | Номер |
|------------------------|-------|---------|
| Аэрозоль, цвет:зеленый | 75 мл | 554 205 |

Occlu® Spray Plus



Прочный безопасный держатель для всех шприцев

- Предотвращает риск травмирования иглами, которые лежат без упаковки на передвижном столике
- Замена одной рукой предотвращает риск травмирования
- Шприц стоит вертикально в своей собственной защитной упаковке
- Фиксирующий зажим надежно удерживает защитную оболочку
- Материал:нержавеющая сталь, вес: ок. 220 г
- Подходит для всех инъекционных шприцев

| Описание изделия | Номер |
|-----------------------|---------|
| Miramatic Holder Plus | 355 466 |

Miramatic® Holder Plus



Емкость для амальгамы из нержавеющей стали

- Легко брать благодаря простой воронкообразной форме
- Позволяет брать амальгаму без контакта с телом
- Устойчивое и противоскользящее покрытие
- Автоклавируется

| Описание изделия | Номер |
|------------------|---------|
| Amalgam Well | 355 000 |

Amalgam Well



Emmenix® Film Holder



Гигиенический держатель рентгеновской пленки

- Легкая фиксация пленки во рту пациента без помощи пальцев (никакого раздражения слизистой оболочки, никакого рвотного рефлекса)
- Точная, так как пленка не прогибается, никакого искажения съемки
- Для съемки передних зубов и моляров, а также непосредственно зубов мудрости
- Автоклавируемый, прочный пластик
- 3х цветов: белый, синий, серый

| Описание изделия | Номер |
|----------------------------------|---------|
| Упаковка, 3 штуки в ассортименте | 656 300 |

Emmenix® Flap



Мягкие накусочные подушечки для рентгеновской пленки

- Специальный вспененный материал с высокой адгезией
- Закрылок может по-любому и наиболее оптимально закрепляться на пленке
- Идеально подходит для рентгенографии прикуса, передних зубов, премоляров и моляров

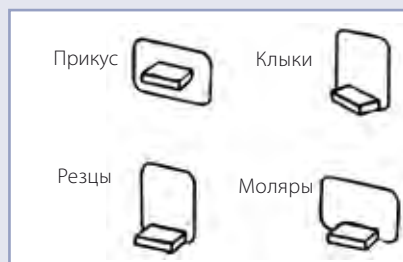

| Описание изделия | Количество | Номер |
|------------------|------------|---------|
| Emmenix-Flap | 500 шт. | 656 303 |

Protectoray



Защитный экран от рентгеновских лучей

- Защитный экран для пациента от рентгеновских лучей
- 0.5 мм свинцовая прокладка для оптимальной безопасности
- Соответствует DIN 6813
- Тестирована Немецким институтом защиты от излучения, г.Мюнхен, Германия
- Приятно для пациента-никаких тяжелых фартуков
- Простая замена ручки



Protectoray настенный держатель

| Описание изделия | Номер |
|---------------------------------|---------|
| Экран и ручка | 656 127 |
| Protectoray настенный держатель | 656 128 |

Маркер для рентгеновских снимков

- Водостойкая, белая краска
- Очень точная, стойкая и тонкая игла ручки



| Описание изделия | Номер |
|----------------------------------|---------|
| Маркер для рентгеновских снимков | 656 322 |

Жидкость для удаления пятен

- Высокоэффективная и прошедшая проверку временем
- Удаляет рентгеновские химикаты, йод, ржавчину и т.д.

| Описание изделия | Объем | Номер |
|---------------------|--------|---------|
| X-Ray Stain Remover | 100 мл | 656 220 |

Штампки для выведения окклюзии при композитных реставрациях

- Простое и быстрое выведение фиссур в боковой группе зубов
- Быстро и легко, больше не нужна мануальная модуляция жевательной поверхности
- Пропускающий свет пластик, дезинфицируемый
- Полимеризация путем насадки лампы на штампик
- Одноразовые штампы для моляров и премоляров 16 различных размеров и форм, сортированы по ВЧ/НЧ и правой/левой
- Для легкой идентификации номер зуба помечен сверху штампика

| Описание изделия | Номер |
|--------------------------------------|---------|
| Intro kit с 32 печатями (16 x 2 шт.) | 605 494 |
| Набор со 160 печатями (16 x 10 шт.) | 605 477 |

Дополнительные блоки с 10 шт. доступны по запросу в 16 размерах

Röntgomarker®



X-Ray Stain Remover



Occlu-Print®

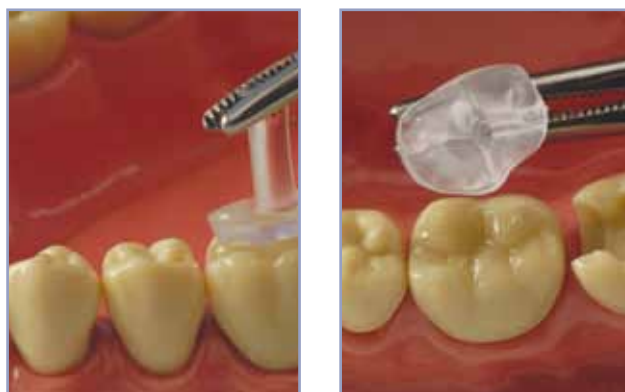

Bravo Marathon Portable III



Улучшенная модель портативного микромотора

- Компактный легкий дизайн (вес 300 г)
- Регулируемая скорость от 4,000 до 35,000 об/мин
- Перезаряжаемая литиевая батарея – продолжительность работы 12 ч
- Время зарядки составляет всего лишь 5 часов
- Бесщеточный двигатель как представитель класса электродвигателей обеспечивает высокую скорость и обороты
- Индикатор скорости и зарядки батареи на большом ЖКИ-экране



| Описание изделия | Номер |
|--|---------|
| Bravo Portable III с сумкой и зарядным устройством | 452 130 |

Happy Morning®



Одноразовая зубная щетка

- Идеально подходит для чистки зубов перед сеансом в стоматологическом кабинете, во время коротких поездок и т.д.
- Отдельная гигиенически чистая упаковка



| Описание изделия | Количество | Номер |
|------------------------------|------------|---------|
| a) С напылением зубной пасты | 100 шт. | 605 401 |
| b) Без зубной пасты | 100 шт. | 605 403 |

Happy Morning® Travel Kit



Попутчик по уходу за зубами

- Зубная щетка и тюбик(3 гр) с освежающей мятной зубной пастой
- В дорогу и для использования время от времени
- Зубная щетка и паста в отдельной гигиенически чистой упаковке
- Зубные щетки пяти разных цветов, в ассортименте, 5 x 10 шт.

| Описание изделия | Количество | Номер |
|--------------------------|------------|---------|
| Happy Morning Travel Kit | 50 шт. | 605 410 |

Mirafloss® Big



Дозатор зубного флосса с креплением на стену с двумя катушками по 200 метров

- Идеально подходит для использования в стоматологическом кабинете
- Управление одной рукой благодаря металлическому режущему канту
- Можно постоянно пополнять

| Описание изделия | Content | Номер |
|--|-----------|---------|
| Mirafloss Big - (цвет: белый, вощенный / черный, мятный) | 2 x 200 м | 605 735 |
| Запасная упаковка: черный, мятный | 200 м | 605 737 |
| Запасная упаковка: белый, вощенный | 200 м | 605 736 |
| Запасная упаковка: белый, не вощенный | 200 м | 605 738 |

Таблетки для полоскания рта

- Освежающие, с немного антисептическим действием, охлаждающие
- Маленькая дополнительная услуга для пациента
- Таблетки полностью растворяются макс. через 3 минуты
- В двух приятных вкусах: мяты и тимола

| Описание изделия | Количество | Номер |
|---------------------------|----------------|---------|
| Вкус:мята (цвет:зеленый) | 1,000 таблеток | 605 504 |
| Вкус:тимол (цвет:розовый) | 1,000 таблеток | 605 505 |

Хорошо зарекомендовавшая себя профилактическая паста с мелкой фракцией

- Для профессиональной чистки зубов в стоматологическом кабинете
- Низкая абразивность при оптимальном эффекте очистки
- Приятный фруктовый вкус
- Без содержания фторида и ментола



| Описание изделия | Вес | Номер |
|---|-------|---------|
| Mira-Clin P | 250 г | 605 656 |
| Коробка: 200 порций по 2 г и кольцо из нержавеющей стали II | | 605 658 |

Одноразовая зубная щетка с ксилитом

- Щетинки с напылением ксилитосодержащей зубной пастой
- Короткая головка щетки (2,5 см)
- Отдельная гигиеническая упаковка
- Идеально подходит для путешествий, для использования время от времени и как гостевая зубная щетка
- Ксилит предотвращает кариес, уменьшает количество бактерий, образующих зубной налет и кислоту



После еды



В поездке



В офисе



Перед свиданием

| Описание изделия | Количество | Номер |
|-----------------------|------------|---------|
| Happy Morning Xylitol | 50 шт. | 605 496 |

Mira Clean®



Mira-Clin P®



Happy Morning® Xylitol



Mirafloss®



Зубная нить/катушка

- Особо тщательная очистка межзубных промежутков
- Особо прочная, без расползания волокон
- Зубная нить в катушке: невошенная, из политетрафторэтилена, отлично проходит через узкие межзубные промежутки

| Описание изделия | Content | Номер |
|-------------------------------|---------|---------|
| Зубной флосс | 20 м | 630 022 |
| Зубной флосс с хлоргексидином | 20 м | 630 078 |
| Зубная нить, невошенная | 20 м | 630 077 |

Mira-2-Ton® Solution



Индикатор зубных отложений

- Жевательные таблетки или раствор
- Старый зубной налет становится синего цвета, новый-розового цвета
- Прошел проверку временем в стоматологических кабинетах
- Удобный для пациентов, мотивирующий
- Не содержит эритрозин и глютен
- Окраска снова удаляется при чистке зубов
- Легко поделить – одной таблетки хватает на два использования

| Описание изделия | Content | Номер |
|-----------------------------|---------------|---------|
| Mira-2-Ton раствор | 60 мл | 605 655 |
| Mira-2-Ton раствор | 10 мл | 605 659 |
| Mira-2-Ton раствор, Display | 10+ 2 x 10 мл | 605 660 |

Mira-2-ton таблетки

| Описание изделия | Количество | Номер |
|---------------------|------------|---------|
| Mira-2-Ton таблетки | 6 шт. | 631 027 |

Таблетки для теста на наличие зубного налета + ротовое зеркало

- 3 таблетки и одно зеркало для самоконтроля в дома

| Описание изделия | Номер |
|--|---------|
| Plaque Check с зеркалом синего цвета | 631 044 |
| Plaque Check с зеркалом розового цвета | 630 045 |

Plaque Agent



Раствор для полоскания рта для контроля эффективности чистки зубов

- Существующий зубной налет окрашивается в синий цвет
- Приятный вкус "бубль-гум"
- Готовый к употреблению, мотивирующий, для детей
- Окраска легко удаляется при чистке зубов
- Применение: 1–2 раза в день по 10 мл, полоскать во рту пр. 30 секунд перед чисткой зубов
- Не содержит эритрозин и алкоголь
- вкл. мерный колпачок

| Описание изделия | Content | Номер |
|------------------|---------|---------|
| Plaque Agent | 500 мл | 631 096 |

Гель с питательными микроэлементами для ухода за полостью рта

- Средство по уходу за полостью рта с питательными микроэлементами
- Самый благоприятный целебный климат благодаря физическому изменению микрофлоры полости рта
- Особенно подходит после операционных вмешательств и при пародонтальных процедурах, афтах, лишаях, прогрессирующих поражениях герпесом и на участках натертышей протезами
- Ускорение восстановления ткани
- Без добавления алкоголя, сахарина, ментола и консервантов
- Нейтральный привкус

| Описание изделия | Объем | Номер |
|------------------|-------|---------|
| Miradont-Gel | 15 мл | 155 000 |

Зубная щетка с эффектом отбеливания

- Резиновые ламели для отбеливания
- Специальный кончик для лучшей очистки во внутренней части рта
- Расположенные крест-накрест ворсинки для эффективной очистки межзубных промежутков
- Эргономичная ручка с резиновыми выступами
- Доступна в двух цветах

| Описание изделия | Номер |
|--------------------------------|---------|
| Carebrush, цвет:белый, зеленый | 630 190 |
| Carebrush, цвет:белый, розовый | 630 191 |

Щетка для протезов

- С двумя головками щетки:большое щетинное поле для чистки внешних сторон, маленькая головка для чистки внутренней бороздки
- Эргономичная ручка

| Описание изделия | Номер |
|------------------|---------|
| Цвет: голубой | 631 024 |
| Цвет: розовый | 631 025 |

Практичная комбинация из зубной нити и зубочистки

- 30 штук: практичная коробочка

| Описание изделия | Количество | Номер |
|------------------|------------|---------|
| Zahnpick | 30 шт. | 630 039 |

Miradont®-Gel



Carebrush white



Protho Brush® De Luxe



Zahnpick®



Pic-Brush® Intro Kit



Набор с четырьмя ершиками

- Эргономичная ручка с наклоном в 120°
- Универсальные высококачественные эластичные ершики, ультратонкие ворсинки
- Защита от повреждения благодаря сложному изготовлению петли наконечника проволоки
- Ручка с контейнером для хранения ершиков
- Также для чистки брекетов, мостов и зубных протезов



Хранение ершиков

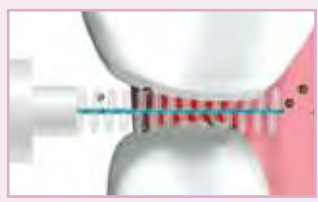

| Описание изделия | Цвет | Номер |
|------------------------|---------|---------|
| Держатель с 4 ершиками | голубой | 631 005 |
| Держатель с 4 ершиками | розовый | 631 006 |

Pic-Brush® запасные ершики

| Design | | | | |
|----------------------------|--|-----------|--|----------------|
| pink xx-fine | | ø 0.45 mm | | ø 1.6 mm |
| yellow x-fine | | ø 0.5 mm | | ø 1.8 mm |
| white fine | | ø 0.6 mm | | ø 2.0 mm |
| green medium | | ø 0.8 mm | | ø 2.2 mm |
| blue large | | ø 0.8 mm | | ø 3.0 mm |
| bordeaux x-large | | ø 0.8 mm | | ø 6.5 mm |
| orange conical | | ø 0.5 mm | | ø 2.5 - 5.0 mm |

В гигиенически чистой упаковке для хранения



| Описание изделия | Количество | Номер |
|------------------|------------|---------|
| Розовый | 6 шт. | 630 013 |
| Желтый | 6 шт. | 630 014 |
| Белый | 6 шт. | 630 015 |
| Зеленый | 6 шт. | 630 016 |
| Голубой | 6 шт. | 630 017 |
| Бордовый | 6 шт. | 630 050 |
| Оранжевый | 6 шт. | 630 018 |

I-Prox® P

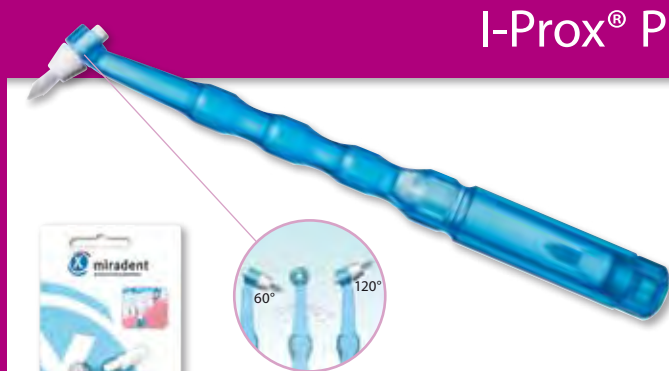

Система переключения
Разъем допускает два стыкуемых уголка для различных возможностей применения

Монопучковая щетка для применения с предельной точностью

- Эффективная чистка десневой бороздки благодаря конически сужающемуся пучку ворсинок
- Идеально подходит для чистки челюстно-лицевых областей, имплантатов и межзубного пространства
- Оптимальная аппликация препаратов, гелей и паст
- Эргономичная ручка (14 см) с двумя стыкуемыми уголками (60° и 120°)
- Ручка с контейнером для хранения запасных щеток

| Описание изделия | Номер |
|--|---------|
| Держатель, цвет: голубой, вкл. 4 насадки | 631 032 |
| Держатель, цвет: розовый, вкл. 4 насадки | 631 033 |
| Запасные щетки, 4 шт. | 631 034 |



Моляры



Брекеты



Имплантаты



Десневые карманы



Аппликации

Эффективное отбеливание для чувствительных зубов

- Гигиеническая аппликация кисточкой
- Отбеливание зубов без перекиси при помощи активного кислорода
- Защита зубной эмали и десен
- Отбеливание зубов до пяти оттенков
- Период аппликации 7 дней, два раза в день

| Описание изделия | Content | Номер |
|------------------|---------|---------|
| Mirawhite oxygen | 1.8 мл | 631 097 |

Щетка-скребок для языка

- Двойная функция в одном инструменте:
 - Щеточка с короткими закругленными ворсинками поднимает налет
 - Скребок снимает после этого отделенный налет
- Изогнутая плоская круглая форма снижает рвотный рефлекс
- Удобная ручка, с защитным колпачком

| Описание изделия | Номер |
|------------------|---------|
| Голубой | 631 029 |
| Розовый | 631 030 |

Учебная зубная щетка

- Способствует в игровом режиме регулярному уходу за зубами
- Прорезыватель для зубов с особо мягким полем ворсинок
- Выступы способствуют прорезыванию зубов
- Овальная форма предохраняет от опасности заглатывания и травмирования
- Для младенцев от пр.3 месяцев

| Описание изделия | Номер |
|------------------|---------|
| Красный | 631 026 |

Специально разработанные для детей песочные часы для контроля времени при чистке зубов

- Идеально подходит для соблюдения рекомендуемого минимального времени чистки
- Время цикла: 2 минуты
- С чашечной присоской для крепления на всех плоских поверхностях

| Описание изделия | Номер |
|------------------------|---------|
| miradent песочные часы | 630 068 |

Mirawhite® oxygen



Tong-Clin De Luxe®

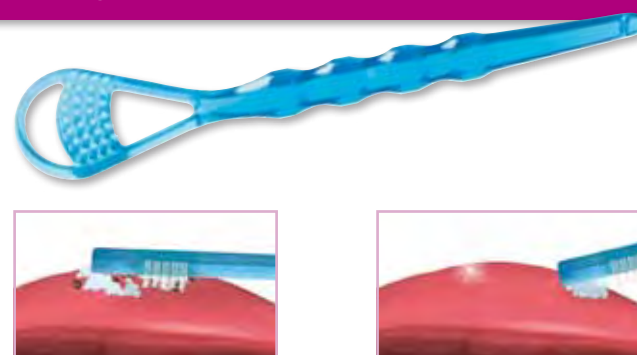

Infant-O-Brush®



miradent® Sanduhr



Kid's Brush



Детские зубные щетки

- Маленькая головка щетки с овальным щеточным полем
- Ровное щеточное поле с мягкими, закругленными ворсинками из полимера
- "Верхняя часть тела" раскладывается и защищает щеточное поле
- Циркуляция воздуха при открытии защитного колпачка
- Ручка щетки одновременно служит практичным основанием
- Для детей от четырех лет

| Описание изделия | Номер |
|----------------------|---------|
| Утка | 630 046 |
| Попугай | 630 047 |
| Мишка | 630 048 |
| Собака | 630 049 |
| Бык | 630 051 |
| 5 шт. в ассортименте | 605 820 |

Funny Animals



Чашечные присоски
для крепления на всех
плоских поверхностях

Гигиенические футляры для зубных щеток

- Простое хранение и доставание зубной щетки
- Запатентованная защелка
- Две присоски служат для крепления на всех плоских поверхностях
- Вентиляционные отверстия создают циркуляцию воздуха
- Подходят для всех ходовых зубных щеток

| Описание изделия | Номер |
|------------------|---------|
| Забавная корова | 630 099 |
| Забавный слон | 630 100 |
| Забавная зебра | 630 101 |
| Забавный лев | 630 102 |
| Забавная свинья | 630 103 |
| Забавная собака | 630 104 |



Спрэй по уходу за полостью рта с мгновенным эффектом свежего дыхания

- Устранение запаха из-за рта (галитоз), активными компонентами
- Лечебные свойства по уходу за зубами благодаря ксилиту (10%)
- Без алкоголя

| Описание изделия | Content | Номер |
|------------------------|---------------|---------|
| halitosis spray | 15 мл спрэй | 630 168 |
| halitosis spray, стенд | 12 балончиков | AK-1203 |



Звуковая электрическая зубная щетка

- Удаляет зубной налет
- 30.000 микровибраций в минуту
- Очиститель языка на оборотной стороне головки зубной щетки
- С батарейками (AAA)
- Вес: 60 г
- Набор запасных щеток, состоящие из 2 головок + 4 колец с цветным кодированием

| Описание изделия | Номер |
|------------------|---------|
| Prosonic micro 2 | 630 182 |

| Описание изделия | Номер |
|--------------------------------|---------|
| Prosonic micro 2 набор насадок | 630 183 |

halitosis Spray



Prosonic micro 2



Prosonic micro 2 насадки



Xylitol Chewing Gum



Мята колосковая



Мята перечная



Корица



Фрукт



Клюква



Зеленый чай



Xylitol Drops



Вишня



Дыня



Мята



Xylitol Kid's Gum



Жевательная резинка для ухода за зубами

- На 100 % подслащена ксилитом
- Не содержит аспартам, сорбит, лактозу и глютен
- Избавляет от сухости во рту
- Мята и мята перечная содержат ментол
- Привлекательный для покупателя упаковка из акрила по согласованию с клиентом

Тубусная упаковка с 30 подушечками

| Описание изделия | Номер |
|------------------|---------|
| Мята | 630 079 |
| Мята перечная | 630 080 |
| Корица | 630 081 |
| Свежие фрукты | 630 082 |
| Клюква | 630 090 |
| Зеленый чай | 630 091 |

Диспенсерная упаковка с 200 штуками по 2 драже в каждой

| Описание изделия | Номер |
|--------------------------------|---------|
| Диспенсерная упаковка, ассорти | 635 069 |

Конфеты для ухода за зубами, со 100 % ксилитом - без содержания сахара и заменителей

- Предотвращают кариес и реминерализуют
- Увеличивают выделение слюны, препятствуют образованию зубного налета
- Не содержат аспартам, сорбит, лактозу и глютен - идеальны для диабетиков
- Прохладно-освежающий вкус

| Описание изделия | Content | Номер |
|-----------------------|---------------|---------|
| Драже ксилитом, дыня | 60 г / 26 шт. | 630 170 |
| Драже ксилитом, вишня | 60 г / 26 шт. | 630 171 |
| Драже ксилитом, мята | 60 г / 26 шт. | 630 172 |

Диспенсерная упаковка со 100 леденцами - упакованы поштучно

| Описание изделия | Номер |
|--|---------|
| Диспенсерная упаковка с леденцами, ассорти | 635 183 |

Детская жевательная резинка для ухода за зубами

- Для предупреждения кариеса
- Реминерализующая
- Препятствует образованию зубного налета
- Специально разработанный для детей дизайн

| Описание изделия | Номер |
|------------------------------|---------|
| Яблоко, 30 подушек | 630 192 |
| Стенд, 12 штук по 30 подушек | 635 203 |

Ручной пескоструйный аппарат

- Для обработки поверхностей коронок, мостов, брекетов, штифтов и т.д.
- Тщательно обработанные поверхности обретают лучшее адгезивное свойство для оптимального сцепления различных материалов
- Идеально подходит для любого металла и керамики
- Также и для удаления остатков цемента из коронок и мостов

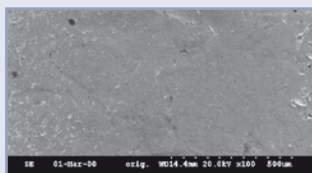

Перед пескоструйной обработкой

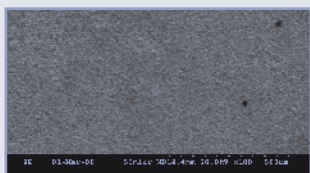

После пескоструйной обработки

| Описание изделия | Номер |
|---|---------|
| Эйрсоник мини, с насадкой 60° и 20 г порошка (50 мкм) | 401 080 |

Al₂O₃ порошок из оксида алюминия для пескоструйных работ

| Описание изделия | Вес | Номер |
|----------------------------|-------|---------|
| Airsonic Alu-Oxide, 50 мкм | 500 г | 605 084 |
| Airsonic Alu-Oxide, 90 мкм | 500 г | 605 086 |

| Описание изделия | Номер |
|---|---------|
| a) Переходник Каво для прямого соединения | 401 084 |
| b) Переходник Sirona для прямого соединения | 401 089 |
| c) Переходник W+H Rotoquick | 401 077 |
| d) Переходник Bien Air Unifix | 401 076 |
| e) Переходник EMS | 401 090 |
| f) Переходник с лабораторным выключателем | 401 091 |
| g) Переходник NSK | 401 075 |

Портативный бокс-аспиратор

- Переносной бокс-аспиратор: пыль и порошок остаются в боксе и полностью собираются в фильтре
- Очень тихий и мощный прибор
- Надежное исполнение, рассчитанное на длительный срок эксплуатации
- Простое обслуживание при чистке вынимаемого фильтра
- Идеально подходит для стоматологических кабинетов и лабораторий в комбинации с мини-пескоструйным аппаратом Airsonic (Номер 401 080)
- Нет необходимости в отдельной системе вытяжки

Технические данные:

Размер (Шх В х Г): 35.6 см x 22 см x 37 см

Вес: всего лишь 2.8 кг

Комплектующие по запросу

| Описание изделия | Номер |
|-------------------------|---------|
| Airsonic бокс-аспиратор | 401 082 |

Airsonic® mini



Airsonic® Alu-Oxyd



Airsonic® переходники

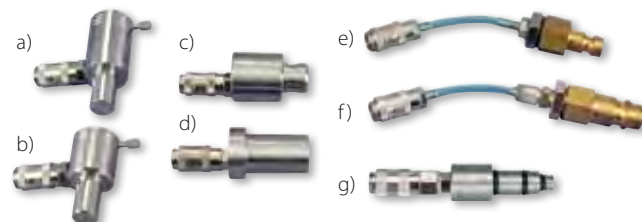

Airsonic® аспиратор



LaserHF® „comfort“

Терапевтический лазер



| | Для всех использований: | | |
|----------------|-------------------------|----|----------|
| | Лазер | ВЧ | ВЧ-Лазер |
| Хирургия | ● | ● | ● |
| Пародонтология | ● | ● | ● |
| Имплантология | ● | ● | ● |
| Эндодонтия | ● | ● | ● |
| Отбеливание | ● | ● | ● |
| aPDT | ● | ● | ● |
| LLLT | ● | ● | ● |

Высокочастотная хирургия: оптимальное направление разреза и коагуляция

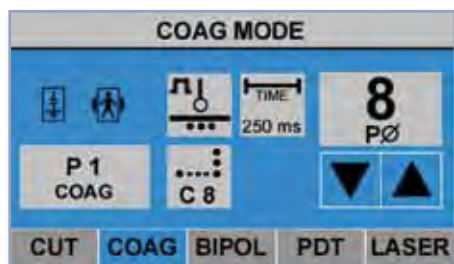
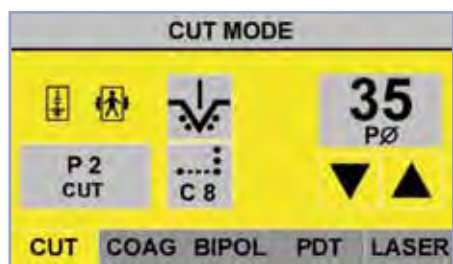

Режет



Коагулирует

Комбинированный аппарат с лазерной и высокочастотной технологиями

- I-Cube дизайн с сенсорной панелью управления
- Предварительно установленные программы для всевозможных манипуляций в стоматологии и дерматологии
- Возможность индивидуального программирования
- Максимальная функциональность и гигиена
- Монитор с сенсорным экраном для простого управления и выбора программ

ЛАЗЕР:

- Дезинфекция и чистка десневых карманов при пародонтозе
- Дезинфекция после обработки корневого канала в эндодонтии
- Удаление мягких тканей, напр. в имплантантной хирургии при периимплантите
- Заживление ран, облегчение болей и гипосенсибилизация благодаря лазерному излучению низкой интенсивности (ЛИНИ)
- ФДТ-лазер (фотодинамическая терапия)
- В виде опции: ускоренное отбеливание зубов при помощи лазерного излучения

ВЫСОКАЯ ЧАСТОТА:

- Два независимо работающих друг от друга наконечника со сменными электродами (с цветовым кодированием): режущий- и режущий-/коагуляционный, цвет: желтый, коагуляционный, цвет: синий
- Три частоты обеспечивают все способы лечения: разрезы, разрезы с коагуляцией для остановки кровотечения, коагуляция, импульсная коагуляция для приваривания маленьких лоскутков ткани
- Автоматическая регулировка напряжения
- Биполярный hf-пинцет заказывается дополнительно

Технические характеристики:

Мощность высокой частоты: макс. 50 Вт
 ВЧ-частота 2,2 МГц
 ФДТ-лазер: 660 нм / 100 мВт
 Лазер 975 нм / 6 Вт – непрерывный/ импульсный
 Размер (Ш x В x Г): 30 x 13 x 25 см
 Питание от сети: 230 V / 50 Hz
 ВЧ 2,2 МГц / 50 Вт – монополярный / биполярный
 Вес ок. 3,5 кг



Базовая комплектация

2 наконечника для лазера (красный для лазера 6 Вт, оранжевый для терапевтического лазера)
 1 x стекловолоконная насадка 200 мкм (набор 3 шт) + 1 x стекловолоконная насадка 320 мкм (набор 3)
 Защитные очки Lambda One (800 – 975 Нм)
 Двойные очки Skyline (цвет:зеленый, 800 – 975 Нм)
 Двойные очки Skyline (цвет:синий, 657 – 660 Нм)
 Защитные очки для пациента
 2 автоклавируемые ВЧ-ручки
 Набор электродов (№ 40, 2, 13, 15, 31, 33)
 Нейтральный электрод
 Контакт блокировки дверей / "интерлок"
 Блок ножного управления
 Инструкция по эксплуатации, каталог медицинской продукции



hf-биполярный пинцет заказывайте дополнительно!

Стандартный аппарат ЛазерВЧ можно заказывать и впрямь.

| Описание изделия | Номер |
|--|---------|
| LaserHF „комфорт“ | 452 471 |
| LaserHF Стандарт | 452 462 |
| hf биполярный пинцет, 110 мм, закругленный | 452 447 |
| hf биполярный пинцет, 160 мм, закругленный | 452 455 |



Обнажение имплантата



Эндодонтия



Иссечение уздечки



Герпес



ЛИНИ



аФДТ

Универсальный высокочастотный хирургический аппарат

- Предварительно установленные программы для всевозможного использования + дополнительные возможности для индивидуального программирования
- Серийное производство с возможностью подключения биполярного пинцета
- Максимальная функциональность и гигиена
- Монитор с сенсорным экраном для простого управления и выбора программ

Два работающих независимо друг от друга наконечника для сменных электродов (с цветовым кодированием): режущий-и режуще-/коагуляционный, цвет: желтый, коагуляционный, цвет: синий. Обеспечивают все способы лечения: разрезы, разрезы с коагуляцией для остановки кровотечения, коагуляция без эффекта резания, импульсная коагуляция для приваривания маленьких лоскутков ткани

- Автоматическая регулировка напряжения

Комплект поставки:

Аппарат с 2 автоклавируемыми ручками, ножной педалью, набором электродов (6 штук: №. 40, 2, 15, 13, 31, 33), нейтральный электрод

Дополнительно заказывайте hf-биполярный пинцет!

Частота + Мощность

- 2,2 МГц, макс. 50 Вт Ш 21,5 x В 11,7 x Г 25 см
- Питание от сети: 230 В / 50 Гц
- Моно- и биполярный
- Постоянный / импульсный

Размер + Вес

2,65 кг

| Описание изделия | Номер |
|--|---------|
| hf1 Surg bipolar | 452 459 |
| hf биполярный пинцет, 110 мм, закругленный | 452 447 |
| hf биполярный пинцет 160 мм, закругленный | 452 455 |

LaserHF® „комфорт“

Диодный лазер 975 Нм/6 Вт: пародонтология, эндодонтия и другие

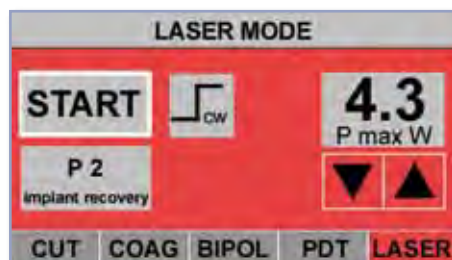

Терапевтический лазер: ЛИНИ, аФДТ

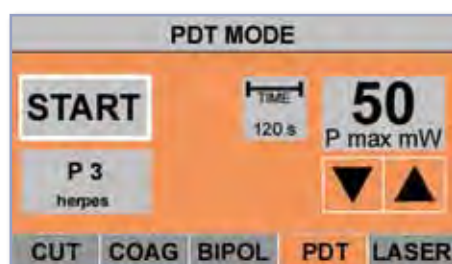

hf1 Surg® bipolar

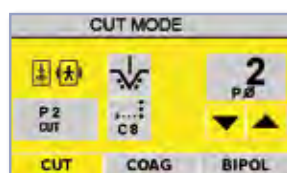

Источник: Проф. Др. мед. Франк Либауг

Speed Labolight®

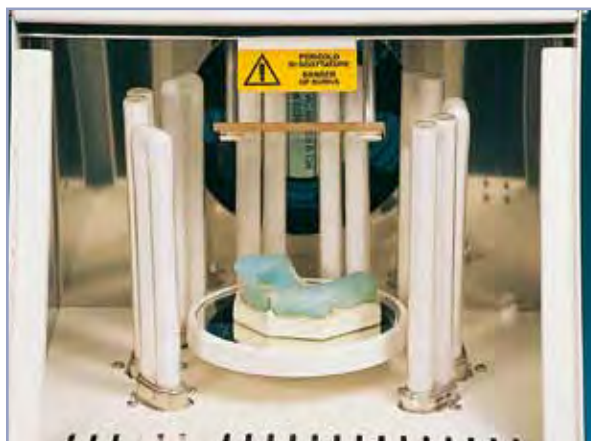

Универсальный аппарат для фотополимеризации

- Для всех светоотверждаемых композитов и пластмассы
- Диапазон нанометра 320 – 550 Нм
- Оптимально сбалансированное смешение света для однородного и надежного отверждения
- Круговое расположение восьми стержневых ламп вокруг вращающегося основания (Ø 14 см) и одна галогенная лампа
- Регулировка от одной секунды до 99 минут, защита от перегрева, температура полимеризации в камере не превышает 40 °С
- Долговечные (ок. 1.000 часов), легко меняемые лампы
- Акустический сигнал при окончании процесса полимеризации
- Счетчик часов эксплуатации

Технические характеристики

Напряжение сети: 230 V, 50 Гц
 Потребляемая мощность: 225 Вт
 Предохранитель: 1 x 2,5 А
 Лампы: 8 x 9 W T1 (Белый свет)
 4 x 9 W T8 (UV-A)
 1 x 150 W (галоген)

Размер (Ш x В x Г): 250 x 290 x 240 мм
 Вес : 7 кг
 Вращающееся основание: Ø 14 см

| Описание изделия | Номер |
|---------------------|---------|
| Прибор с 13 лампами | 401 125 |

Запасные лампы

| Описание изделия | Номер |
|---|---------|
| T1 (Белый свет) 9W / 71 | 901 002 |
| T8 (UV-A) 9W / PLS-10 | 901 003 |
| Галогеновая лампа | 901 004 |
| Набор (по 4 x T1 и T8, 1 x галогеновая лампа) | 901 001 |

Bravo TD III



Трехфазный электродвигатель



Блок ногового управления

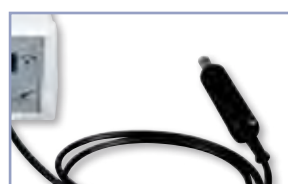

Наконечник

Бесколлекторный микроэлектродвигатель

- Универсальный аппарат для мелких лабораторных работ
- Для всех ходовых наконечников
- Бесступенчатая и точно выставляемая скорость вращения от 1.000 – 30.000 об/мин
- Левое-/правое вращение
- Прочный, не требующий особого ухода пластмассовый корпус
- Только для экстраоральной работы

Технические характеристики

Напряжение сети: 230 В
 Мощность электродвигателя: макс. 40 Вт
 Размер (В x Ш x Г): 80 x 205 x 153 мм
 Вес: ок. 2,5 kg

| Описание изделия | Номер |
|------------------|---------|
| Bravo TD III | 452 106 |

Профилактика периимплантита

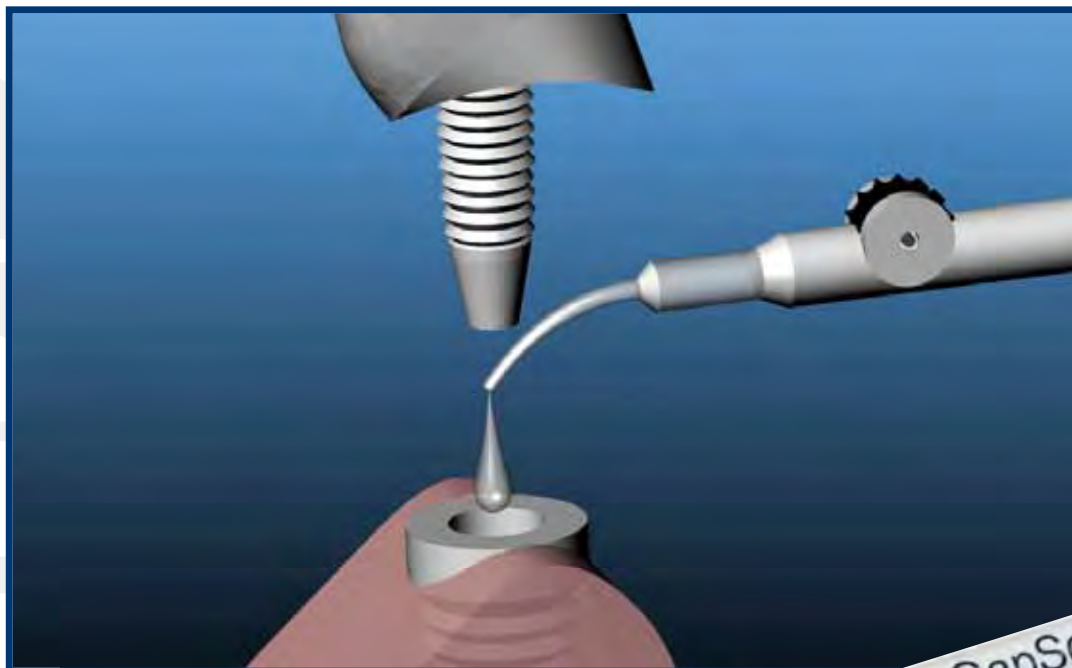

GapSeal®

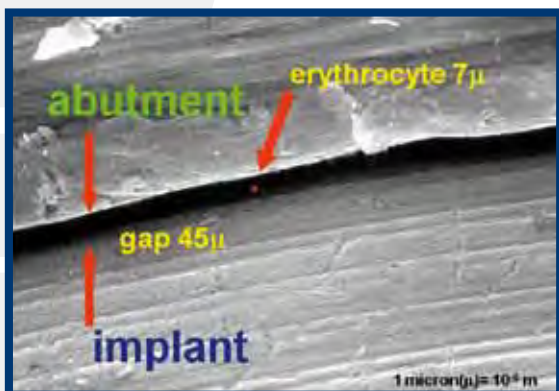

- Герметик для всех видов составных имплантатов
- Полностью устраняет подверженность реинфекции переимплантарных тканей
- Более 16 лет в клиническом использовании
- Очень прост в использовании

*Подробная информация
на стр. 5*

www.hagerwerken.de
Tel. +49 (203) 99269-0 · Fax +49 (203) 299283



Видео

 **HÄGER
WERKEN**

Fit Kofferdam® Starterkit I



Fit Kofferdam® Starter Kit II

Fit Kofferdam® трафарет



Fit Kofferdam® подставка



Fit Kofferdam® щипцы



Стартовый набор № 1

- 1 подставка с 12 кламмерами (комплект)
- 1 Fit щипцы для кламмеров
- 1 Fit пробойник
- 1 Fit металлическая рамка, большая
- 1 Fit Коффердам-методичка

| Описание изделия | Номер |
|-----------------------------|---------|
| Fit-Kofferdam Starter Kit I | 355 320 |

Стартовый набор № 2

- 1 подставка с 12 кламмерами (комплект)
- 1 Fit щипцы для кламмеров
- 1 Fit пробойник
- 1 Fit латексные платки, средние (36 листов)
- 1 Fit складная рамка (материал:пластик)
- 1 трафарет
- 1 Fit Коффердам-методичка

| Описание изделия | Номер |
|------------------------------|---------|
| Fit-Kofferdam Starter Kit II | 355 338 |

Для маркировки отверстий в коффердаме перед перфорацией

- Материал: прочная пластмасса

| Описание изделия | Номер |
|-------------------------------------|---------|
| Fit Коффердам трафарет , 15 x 15 см | 355 318 |

Подставка для кламмеров

Материал: нержавеющая сталь, с 8 кламмерами
по 2 x №. 9, по 1 x №. 2A, W2A, 5, 56, 203, 204

Материал: нержавеющая сталь, с 12 кламмерами
по 1 x №. 5, 7, 56, 201, 202, 206, 207, 210, 211, 0, 2, 2A

Материал: нержавеющая сталь, с 18 кламмерами
по 1 x №. P1, P2, 18, 22, 27, 29, 200, 201, 202, 203, 204, 205, 208, 209, 138, 139, 210, 211

| Описание изделия | Номер |
|--|---------|
| Подставка с 8 кламмерами | 355 330 |
| Подставка с 12 кламмерами | 355 331 |
| Подставка с 18 кламмерами | 355 332 |
| Подставка без кламмеров (для 8 кламмеров) | 355 327 |
| Подставка без кламмеров (для 12 кламмеров) | 355 328 |
| Подставка без кламмеров (для 18 кламмеров) | 355 329 |

Fit® пробойник – для идеально отштампованных, устойчивых к разрыву перфораций

- Передвижной дорновый пресс, который всегда захватывает весь край
- Из нержавеющей стали

Fit® щипцы для кламмеров – для беспроблемного захвата кламмеров

- Легко блокируемые
- Исключается опрокидывание кламмеров

| Описание изделия | Номер |
|-------------------------|---------|
| Fit пробойник | 355 321 |
| Fit щипцы для кламмеров | 355 333 |

Из натурального латекса

- Средний: очень легко продвигается в межзубные промежутки
- Плотный: для более плотной ретенции десны
- Высокая прочность на разрыв благодаря стабильному качеству
- При хранении в прохладном месте годен минимум год
- Цвет: зеленый (15 x 15 см), припудренный с одной стороны

| Описание изделия | Толщина | Количество | Номер |
|--------------------|----------------|------------|---------|
| Fit Latex, средний | 0,18 – 0,23 мм | 36 листов | 355 335 |
| Fit Latex, плотный | 0,23 – 0,29 мм | 36 листов | 355 336 |

Чтобы натяжение латекса происходило лучше и быстрее в узких контактных пунктах, в роли смазочного материала мы рекомендуем наш Miradont-гель (Стр. 23).

Сепаратор для увеличения межзубного пространства

| Описание изделия | Номер |
|------------------|---------|
| Eliot Separator | 355 325 |

Прочная рамка из нержавеющей стали

- Для натяжения коффердама без перфорации
- Автоклавируемая

| Описание изделия | Номер |
|----------------------|---------|
| Рамка I = большая | 355 324 |
| Рамка II = маленькая | 355 323 |

Раскладная рамка из пластика

- Складывается посередине, облегчает доступ к рабочему полю
- Не рефлексит при проведении контрольных снимков, идеально подходит для эндодонтии
- Автоклавируется

| Описание изделия | Номер |
|--------------------|---------|
| Fit складная рамка | 355 319 |

Fit Kofferdam®-Latex



Fit Kofferdam® Eliot сепаратор



Fit Kofferdam® рамка

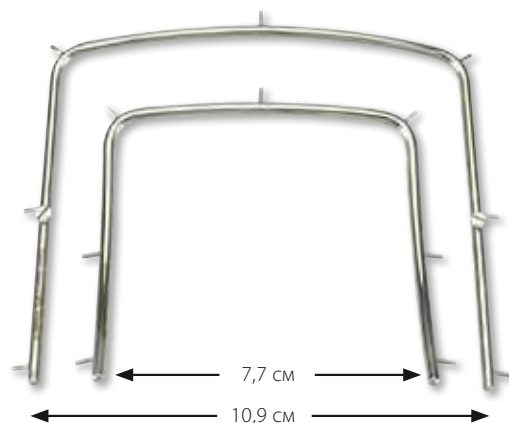

Fit® складная рамка



Vambach® стул-седло



Стандартный

Высокий

Стандартный+спинка

Цвета натуральной кожи



Наш стул с сиденьем Vambach можно приобрести также и с обивкой из искусственной кожи (винил) различных цветов. Сделайте запрос на образцы цветов. Цвета похожи

Эрготерапевтический специальный стул

- Регулируются высота и угол наклона поверхности посадки
- Для устранения и предупреждения заболеваний спины, значительно уменьшает давление на межпозвоночный диск
- Натуральная позиция в области таза и позвоночника
- Благодаря регулировке наклона поверхности посадки: вертикальная позиция в области таза и прямая спина даже в рабочей позе при обслуживании пациента
- Поверхность из натуральной кожи (по желанию винил)

Высота стула идеально настроена на соответствующий рост человека:

| Высота | Рост |
|--------|-----------|
| S | до 1,60 м |
| M | до 1,90 м |
| L | от 1,90 м |

(При заказе указывать рост)



Видео

| Описание изделия | белый | черный |
|------------------|---------|---------|
| без спинки | 460 004 | 460 007 |
| со спинкой* | 460 021 | 460 024 |

* спинка не может докупаться после, так как основание стула со спинкой и без, принципиально разные



✗ Изменяет Вашу осанку

✓ Изменяет Вашу жизнь

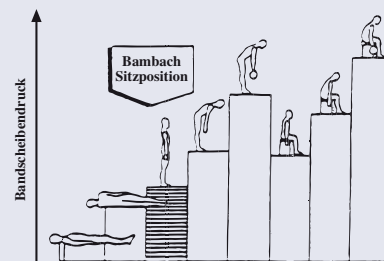

Закажите нашу бесплатную брошюру о стуле Vambach с научной дополнительной информацией.

С удовольствием предоставим Вам Vambach для пробной посадки.

Специально для расслабления при долговременном лечении

- Идеально при долговременном лечении, как, напр., эндодонтия под микроскопом, операции и реставрации
- Расслабление плечевых мышц
- Подлокотник может быть установлен для максимального комфорта
- Двух видов:
 - Подлокотник короткий (длина 30 см)
 - Подлокотник длинный (длина 55 см)

Пожалуйста указывайте желаемый цвет - палитра с цветами кожаных или виниловых лоскутков по запросу.

| Описание изделия | Длина | Номер |
|-----------------------|-------|---------|
| Подлокотник, длинный | 55 см | 460 800 |
| Подлокотник, короткий | 30 см | 460 801 |

Специальная регулировка высоты на подставке для ног

- Простая регулировка высоты сиденья без задействования рук
- Универсальное и быстрое изменение положения
- Идеально при операциях или длительном лечении
- Материал: нержавеющая сталь
- Только для стульев высотой L и M

| Описание изделия | Номер |
|------------------------------------|---------|
| Регулировка высоты ножки, размер L | 901 239 |
| Регулировка высоты ножки, размер M | 901 245 |

Специальный стул для операций

- Соответствует гигиеническим требованиям операционных
- Регулировка высоты сиденья без задействования рук
- Регулируемый угол наклона поверхности посадки
- Для предупреждения и устранения боли в спине
- Полностью дезинфицирующийся
- Поверхность посадки из полиэтилена (метод литья под давлением)
- Крепление места для сидения, ножка и подставка для ног из нержавеющей металла

| Описание изделия | Цвет | Номер |
|------------------|--------|---------|
| Bambach OP | Черный | 460 100 |

Интенсивный уход и защита для кожаных поверхностей

- Долгосрочно сохраняет кожаные поверхности мягкими
- Очень экономичный расход

После очистки и дезинфекции подходящим дезинфицирующим средством, тщательно смазывать 1-2 раза в неделю поверхность этим маслом.

| Описание изделия | | Номер |
|--|----------|---------|
| Масло для ухода за кожаными изделиями | 50 мл | 554 304 |
| Масло для ухода за кожаными изделиями | 10 штук | 554 305 |
| Mira Cleaning дезинфицирующие салфетки | 115 штук | 554 302 |

Bambach® стул-седло

Подлокотники



Педаль - регулятор высоты



Bambach® OP



Bambach® масло



H&W Classic



Стандарт защитных очков

- Мягкие дужки, регулируемые вытягиванием с последующей фиксацией
- Обеспечивает полную защиту со 180° беспрепятственного обзора
- Противотуманная и устойчивая к царапанию поверхность
- 100% ударопрочные поликарбонатные линзы очков



28 г

| Описание изделия | Стекло | Номер |
|------------------|------------|---------|
| H&W Classic | прозрачное | 355 622 |

H&W OTG



Очки-на-очки

- Надеваются поверх корректирующих зрение очков
- Пропускает поток через систему вентиляции для уменьшения запотевания
- Поставляется с регулируемыми боковыми дужками
- Отличная защита во время работы в стоматологическом кабинете
- Противозапотевающая и устойчивая к царапанию поверхность



42 г

| Описание изделия | Стекло | Номер |
|------------------|------------|---------|
| H&W OTG | прозрачное | 355 623 |

Proto-Cam



Защитный щит

- Из светоотражающего поликарбоната
- Легкая дужка очков для закрепления на голове (25 г)
- Идеально при работе с эйр-флоу

| Описание изделия | Номер |
|----------------------------------|---------|
| Белая дужка с 5 сменными щитками | 355 535 |
| Упаковка с 5 сменными щитками | 355 536 |

Наушники для релаксации пациентов

- Расслабление и комфорт для пациента
- Технология управления звуком– управлению громкостью до 82 дБА
- Снижает шумы (степень снижения 25 дБ)
- Для подключения к MP-3 плееру, мобильному телефону или другой аудио-аппаратуре
- Включает в себя 10 гигиенических "Comfort Pads"(ушные подушечки)

Comfort Dream Intro Kit включает в себя: стерео-наушники, 3.5 мм запасной шнур и 10 "Comfort Pads" (ушные подушечки)

| Описание изделия | Количество | Номер |
|-------------------------------|------------|---------|
| Comfort Dreams Intro Kit | 1 шт. | 355 555 |
| Comfort Dreams, подушечки | 100 шт. | 355 556 |
| Comfort Dreams, запасной шнур | 1 шт. | 355 557 |

Comfort Dreams



Действенная помощь для расслабления

- Благодаря комканью и надавливанию зуба пациент приятным образом отвлекается
- Идеально подходит для снятия стресса или в виде подарка
- Размеры: 64 x 54 x 38.5 мм, вес: 42 г
- Материал: полиуретан

| Описание изделия | Номер |
|------------------|---------|
| Anti Stress зуб | 707 002 |

Anti Stress ЗУБ



Двухстороннее зеркало для пациента

- Передняя часть 1:1, на обратной стороне двукратное увеличение
- ø 13 см
- Можно использовать как ручное, так и как настольное
- Идеально для контроля–прежде всего при профилактике и после отбеливания

| Описание изделия | Номер |
|------------------|---------|
| Mira-Duo | 605 682 |

Mira-Duo®



Study Model Transparent De Luxe



Высококачественная прозрачная демонстрационная модель с различными клиническими случаями

- Демонстрация различных дефектов зубов в НЧ и ВЧ, протекание болезни кариесных дефектов, дополнительно с неправильным положением зубов мудрости в НЧ
- Разные примеры воспаленных корней
- Показ имплантатной работы в последовательности
- Модель произведена в масштабе 1:1
- Несъемные зубы



| Описание изделия | Номер |
|---|---------|
| Демонстрационная модель, прозрачная De Luxe | 355 642 |

Study Model Child



Демонстрационная модель(ребенок)

- Очень понятное представление о молочных и постоянных зубах
- НЧ и ВЧ с десятью молочными зубами
- Масштаб: 1:1
- Несъемные зубы
- Заболевания зубов
- Межзубный и молярный кариес
- С поврежденным передним молочным зубом с воспалением корня

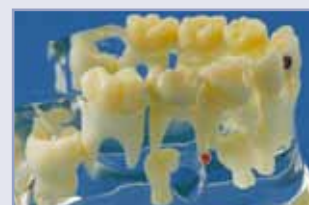

| Описание изделия | Номер |
|--|---------|
| Демонстрационная модель, прозрачная(ребенок) | 355 643 |

Study Model Transparent



Высококачественная прозрачная демонстрационная модель

- Все 32 зуба могут быть вытащены из альвеолы
- Хорошо видимая, анатомическое течение заболевания корня
- Из прозрачного, прочного пластика
- Масштаб:1:1



| Описание изделия | Номер |
|-------------------------------------|---------|
| Демонстрационная модель, прозрачная | 355 641 |

Увеличенная демонстрационная модель

- Для демонстрации правильной техники чистки зубов
- С большой зубной щеткой
- Идеально подходит для мотивации детей



| Описание изделия | Номер |
|------------------------------|---------|
| Модель с супер зубной щеткой | 355 636 |
| Супер зубная щетка отдельно | 355 637 |

Демонстрационная модель для имплантологу

- Как наглядная помощь для объяснения ухода за имплантатом

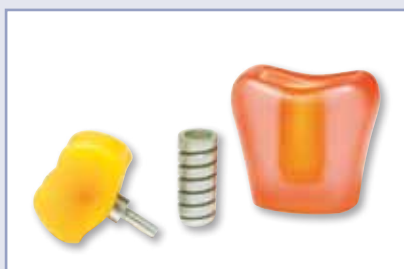

| Описание изделия | Номер |
|--------------------------------------|---------|
| Демонстрационная модель Demo Implant | 355 644 |

Крем для тела

- Без минеральных масел и силиконов
- Без красителей
- Без ингредиентов животного происхождения
- Без синтетических отдушек

АЛОЭ ВЕРА для нормальной и чувствительной кожи

- Быстро впитывается в кожу

ОЛИВКОВОЕ МАСЛО для нормальной и поврежденной кожи

- Очень приятная при заболеваниях кожи и нейродерматите
- Быстро впитывается в кожу

МАСЛО МАСЛЯННОГО ДЕРЕВА для стареющей и сухой кожи

- Очень эффективная и быстро впитывается в кожу

Экономичная упаковка – низкая цена

| Описание изделия | Объем | Номер |
|-------------------------------|--------|---------|
| Алоэ Вера, крем | 500 мл | 660 302 |
| Оливковое масло, крем | 500 мл | 660 300 |
| Масло маслянного дерева, крем | 500 мл | 660 301 |

Toothbrushing Model



Study Model Demo Implant



Ш x B x Г:
55 x 75 x 32 мм

Plantana®



Putzi-Pets



Ручные куклы с челюстями

- Идеальная мотивационная помощь для детей
- Для объяснения правильного ухода за зубами
- Проводят для детей разъяснительную работу о необходимых лечебных процедурах
- Особая фишка: с помощью маленькой бутылочки для воды куклы становятся водяными пистолетами
- Такие же хорошенькие, как и необходимые
- В четырех вариантах зверушек

| Описание изделия | Номер |
|------------------|---------|
| Putzi крокодил | 707 045 |
| Putzi динозавр | 707 046 |
| Putzi корова | 707 047 |
| Putzi конь | 707 048 |

Miratoi® №1



Смешанный ассортимент

- Машинки, кораблики, расчески и т.д.



| Описание изделия | Количество | Номер |
|---------------------|------------|---------|
| Miratoi №1, ассорти | 150 шт. | 605 690 |

Miratoi® №3



Набор "Ферма"

- Различные животные с фермы



| Описание изделия | Количество | Номер |
|---------------------|------------|---------|
| Miratoi №3, ассорти | 100 шт. | 605 692 |

Miratoi® №4



Набор "Зоопарк"

- Различные животные из зоопарка

| Описание изделия | Количество | Номер |
|---------------------|------------|---------|
| Miratoi №4, ассорти | 100 шт. | 605 693 |

Подарки для маленьких пациентов.

Различные игрушки в ассортименте из нетоксичного пластика или металла.

Недооценимый вклад для хорошего маркетинга в стоматологическом кабинете!

Кольца

- Красивые кольца различных размеров



| Описание изделия | Количество | Номер |
|---------------------|------------|---------|
| Miratoi №6, ассорти | 100 шт. | 605 694 |

Наручные часы

- Игра " Загни мяч в лунку" в форме ручных часов различных цветов



| Описание изделия | Количество | Номер |
|---------------------|------------|---------|
| Miratoi №7, ассорти | 84 шт. | 605 695 |

Шарики-попрыгунчики

- Забавные шарики-попрыгунчики различных цветов
- ø 2.5 см



| Описание изделия | Количество | Номер |
|---------------------|------------|---------|
| Miratoi №8, ассорти | 100 шт. | 605 696 |

Мини-машинки и кораблики

- Мини-машинки и кораблики различных цветов

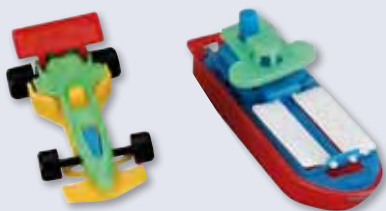

| Описание изделия | Количество | Номер |
|----------------------|------------|---------|
| Miratoi №10, ассорти | 100 шт. | 605 698 |

Miratoi® №6



Miratoi® №7



Miratoi® № 8



Miratoi® № 10



Miratoi® № 11 и № 12



Комплект медалей

- Знак особого отличия при мотивации для мужественных маленьких пациентов
- Рельефная медаль на ленточке
- Miratoi №11 из металла золотистого цвета без содержания никеля
- Miratoi №12 из пластика

По запросу грамоты на различных языках !

D - GB - F - E - IT - NL - HR - SRB - MK - P



Металл



Пластик

В упаковке 50 шт. и 50 дипломов

| Описание изделия | Количество | Номер |
|--------------------------------|------------|---------|
| Miratoi №11, материал: металл | 50 шт. | 605 703 |
| Miratoi №12, материал: пластик | 50 шт. | 605 706 |

Miratoi® No. 13



Сундучки

- Идеально подходит для хранения молочных зубов



| Описание изделия | Количество | Номер |
|-------------------------|------------|---------|
| Miratoi No. 13, ассорти | 100 шт. | 605 699 |

Miratoi® № 15



Мини пони

- С расческой для расчесывания
- В пяти различных цветах

| Описание изделия | Количество | Номер |
|------------------|------------|---------|
| Miratoi No. 15 | 50 шт. | 605 701 |

Miratoi® № 17



Пальчиковые скейтборды

- Бесподобные пальчиковые скейтборды в пяти клевых дизайнах



| Описание изделия | Количество | Номер |
|------------------|------------|---------|
| Miratoi №17 | 50 шт. | 605 707 |

Герметичный футляр для хранения протезов

- Предназначена для хранения и очистки протезов
- Водонепроницаема благодаря специальной защелке
- Для двух протезов и 80 мл жидкости
- Предназначена также и для съемных брекетов
- Коробка содержит двухстороннюю щетку для очистки: белые ворсинки для опорной поверхности, черные ворсинки для углублений в протезе
- Ячейка для щетки также предназначена и для чистящих таблеток
- С зеркалом в крышке

| Описание изделия | Номер |
|-------------------|---------|
| Коробка со щеткой | 605 900 |
| Щетка(отдельно) | 605 901 |

Настольное зеркало в форме зуба

- Размеры: ок. 17 x 14 см

| Описание изделия | Номер |
|------------------|---------|
| McTooth зеркало | 707 094 |

Ксилит – 100 % натуральный и полезный заменитель сахара

- Для слащения холодных и горячих напитков, фруктов, мюсли или выпечки
- Такая же степень сладости, как и у сахара
- Чисто натуральный продукт, без глютена и без использования ГМО
- На 40 % меньше калорий чем у сахарозы



| Описание изделия | Вес | Номер |
|------------------|-----------|---------|
| Ксилит, песок | 350 г | 630 119 |
| Ксилит, песок | 100 x 4 г | 630 120 |
| Ксилит, песок | 5 x 350 г | 635 080 |

Protho Box®



McTooth® Зеркало



Xylitol песок



Успешная профилактика периимплантита

Автор: профессор, доктор медицинских наук, доктор К. У. Фритцмайер, Дюссельдорф / Германия



**Профессор, доктор
медицинских наук, доктор**

Клаус Удо Фритцмайер

- родился в 1940 г. в Гамбурге
- изучал медицину и стоматологию в Берлине, Цюрихе, Гамбурге
- получил лицензию на оказание стоматологических услуг в 1968
- докторская степень по стоматологии и медицине 1972/74
- получил лицензию на оказание медицинских услуг в 1974
- получил квалификацию специалиста в области стоматологической и челюстно-лицевой хирургии в 1978
- в 1984 получил квалификацию профессора в области стоматологической и челюстно-лицевой хирургии в университете Дюссельдорфа, Германия
- с 2006 является почетным профессором
- с 2010 является лектором и консультантом

Вступление

В последние десятилетия имплантология стала рассматриваться как одно из самых инновационных направлений в стоматологии. В будущем ожидается значительное усиление ее роли. По сравнению с традиционными методами протезирования эндооссальная имплантология представляет собой простое лечение, которое обычно не вызывает особого стресса у пациентов и имеет много преимуществ.

Так, например, физиологическая имплантация жевательных конструкций в костную ткань, при определенных условиях, может даже вызвать возобновление роста костной ткани.

Разработанный метод будет рассмотрен с учетом вышесказанного, а также всего разнообразия практик протезирования.

Одним из самых распространенных и ожидаемых осложнений в имплантологии является периимплантит (Рис. 1), который, если его не лечить, обычно приводит к потере имплантата.

Введение

На начальном этапе периимплантное заболевание ткани проявляется в форме мукозита с прогрессирующей потерей костной ткани в области имплантата (см. Альбретссон и др.). Определить причины данной картины болезни довольно сложно. Касательно развития периимплантита выдвигались различные гипотезы, например, недостаточная гигиена полости рта, недостаточная прочность десны и/или чрезмерная нагрузка на имплантаты. Эти гипотетические факторы, вызывающие заболевание, противоречат утверждениям известных имплантологов. «Отсутствие или недостаточная ширина кератинизированной десны не имеет причинно-обусловленной связи с развитием гингивита и периимплантита» или «Функциональная нагрузка на имплантат не может рассматриваться как единственная причина прогрессирующей потери костной ткани». Это значит, что наряду с указанными очевидными причинами возникновения и развития заболевания должны быть еще какие-то патологические факторы, вызывающие болезнь и способствующие ее развитию.

В качестве терапии предлагают как мероприятия по улучшению гигиены полости рта, так и закладывание антибиотиков и дезинфицирующих средств в периимплантные карманы,



Рис. 1: Периимплантит: клиническая картина и на рентгеновском снимке



Рис. 2: Эндооссальный имплантат, зазоры и полости отмечены красным цветом

а также ультразвуковое лечение и лазерное выскабливание воспаленных тканей. Основное внимание, однако, следует уделять не столько лечению, сколько эффективной профилактики развития периимплантита.

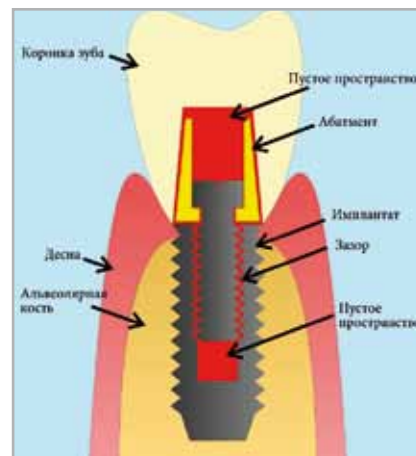

To get the whole interview please scan the QR-code.

Interview

Клиника: _____

Контактное лицо: _____

Телефон: _____ **Факс:** _____

Электронный адрес: _____ **Интернет: www.** _____

Адрес: _____ **Страна:** _____

Дилер стоматологического оборудования: _____

В (важно для поставки): _____

| К-во. | Номер | Артикул |
|-------|-------|---------|
| | | |
| | | |
| | | |
| | | |
| | | |
| | | |
| | | |
| | | |
| | | |
| | | |
| | | |
| | | |
| | | |
| | | |
| | | |
| | | |
| | | |

| К-во. | Номер | Артикул |
|-------|-------|---------|
| | | |
| | | |
| | | |
| | | |
| | | |
| | | |
| | | |
| | | |
| | | |
| | | |
| | | |
| | | |
| | | |
| | | |
| | | |
| | | |
| | | |

Пожалуйста, пришлите мне информацию о следующих продуктах: _____

"HAGER EURASIA" ООО
 Генеральный директор: Ольга Зайферт
 127051, Москва, Россия
 Цветной бульвар, 30, стр. 1
 Тел.: +7 (929) 59 59 937
 E-Mail: o.seifert@hagerwerken.de





Ваш партнер в области стоматологии, идей и сервиса.



"HÄGER EURASIA" ООО
Генеральный директор: Ольга Зайферт
127051, Москва, Россия
Цветной бульвар, 30, стр. 1
Тел.: +7 (929) 59 59 937
E-Mail: o.seifert@hagerwerken.de



201405202-RUS

<https://stomshop.pro>