

NewTom GIANO HR

ИДЕАЛЬНЫЙ ОБРАЗ

БЕЗГРАНИЧНЫЙ ДИАГНОСТИЧЕСКИЙ ПОТЕНЦИАЛ



Cone Beam 3D Imaging
NewTom
what's next

www.stomshop.pro



GiANO HR ИДЕАЛЬНЫЙ ОБРАЗ

ГИБРИДЫЙ КЛКТ ДЛЯ 2D
И 3D-СНИМКОВ.
ИЗОБРАЖЕНИЯ
ВЫСОКОГО РАЗРЕШЕНИЯ
ПОЗВОЛЯЮТ УВИДЕТЬ
МЕЛЬЧАЙШИЕ ДЕТАЛИ.

GiANO HR - это многопрофильный и модифицируемый аппарат производства **NewTom** для всех радиологических нужд. Вместе с полным набором различных видов 2D и 3D-обследований для стоматологии в аппарате представлено множество особых типов объемных исследований для челюстно-лицевой хирургии, оториноларингологии и обследований шейного отдела позвоночника.

ИДЕАЛЬНЫЙ ОБРАЗ.

Инновации и разработки NewTom для предельно детализированных изображений сверхвысокого качества.

Инновационная технология и выдающаяся эффективность собраны в мощный многофункциональный аппарат. GIANO HR гарантирует превосходную работу в каждой ситуации со своим съёмным детектором, новой телерадиографической системой и тремя модифицируемыми 3D-конфигурациями, которые соответствуют любым потребностям.

Мощное программное обеспечение NNT предоставляет специальные инструменты и интерфейсы для различных диагностических применений: данные, приобретенные во время сканирования, могут быть легко обработаны для получения 3D-изображений с самым высоким разрешением на рынке.

Низко-дозовые режимы, технология SafeBeam™ и корректное позиционирование всегда обеспечивают низкую дозовую нагрузку для защиты пациентов. Выбор трёх различных уровней излучения позволяет пользователям настраивать необходимую рентгеновскую дозу с учётом реальных диагностических потребностей, в то время как новая панель управления с 10-дюймовым сенсорным экраном делает рабочий процесс ещё более интересным и удобным.

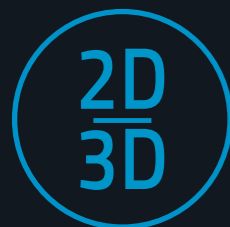

МОЩНАЯ ДИАГНОСТИКА

Множество различных полей сканирования размерами от 4x4 до 16x18 см. Технология ArT и телерадиографическая функция для высоко-контрастных детализированных снимков.



ТЕХНОЛОГИИ NEWTOM HR

Ведущие разработки и исследования позволили выпустить этот томограф, включающий в себя инновационные аппаратные технологии и эксклюзивные алгоритмы реконструкции.



БЕЗОПАСНОСТЬ ПАЦИЕНТА

Низко-дозовые режимы, технология SafeBeam™ и удобное позиционирование для защиты здоровья пациента.



10" СЕНСОРНАЯ КОНСОЛЬ

NNT - мощное удобное программное обеспечение для обработки снимков со специальными инструментами и онлайн-поддержкой.



БЕСПРЕЦЕДЕНТНАЯ ВИЗУАЛИЗАЦИЯ.

Потрясающие 3D исследования и 2D-протоколы с изображениями самого высокого разрешения на рынке.

GiANO HR предлагает широкий спектр 2D и 3D исследований, которые идеально подходят для диагностики как полного, так и части зубного ряда, а также всех челюстно-лицевых зон. 3D-снимки с FOV от 4 x 4 см до 16 x 18 см и разрешением до 68 мкм, самым высоким разрешением, доступным на рынке, позволяют оценить гайморовы пазухи, лобные пазухи, височно-нижнечелюстные суставы, дыхательные пути и внутреннее ухо.

Высокое качество панорамных изображений, улучшенных технологией ApT, самонастраивающиеся фильтры и функция MultiPan. Чёткие и детализированные телерадиографические снимки с новейшим съёмным PAN/CEPH детектором.

Превосходное качество изображения со специальными протоколами для различных назначений, например FOV 7 x 6 см идеально подходит для изучения внутреннего уха, или FOV 9 x 16 см для обследования шейного отдела позвоночника.



Технология ApT обеспечивает неизменно высокое качество изображения с полностью автоматическим получением оптимизированных, четких и однородных панорамных изображений.



Эксклюзивный режим XF (экстра функции) использует инновационные протоколы получения изображений для достижения исключительнейшего разрешения 68 мкм, самого высокого на рынке. Это идеальное разрешение для рассмотрения каждой детали, особенно для эндодонтических целей и изучения внутреннего уха.



1

3D PRIME - 10 X 8

Хорошо подходит для стоматологической диагностики и нужд, связанных с имплантацией.

2

3D ADVANCED - 13 X 16

Более широкий обзор: от максимального эндодонтического разрешения до полного оториноларингологического обследования.

3

3D PROFESSIONAL - 16 X 18

Полная диагностика головы и шеи для исследования всей дентально-челюстно-лицевой области и шейного отдела позвоночника.

УЛУЧШЕННЫЙ ПРОЦЕСС ПОЛУЧЕНИЯ 2D-ИЗОБРАЖЕНИЙ.

Последнее слово в
2D-технологиях
для широкого
спектра
диагностических
применений.

GiANO HR - это универсальное устройство, предлагающее детализированные изображения и специальные протоколы для взрослых и детей, созданные для уменьшения облучения пациента на основе фактических потребностей исследования. Точный анализ непрорезавшихся зубов, трещин и неровностей кости, зубных протезов, брекетов и имплантатов. Множество диагностических применений новой 2D-технологии собраны в одном аппарате: полные панорамные изображения для взрослых и детей с превосходной ортогональностью, оценка прикуса и расположения зубов в высоком разрешении (полная или в квадрантах), зонограммы височно-нижнечелюстных суставов (ВНЧС) и верхнечелюстных пазух. С телерадиографической системой последнего поколения и CMOS CsI сенсором, который можно легко переставлять, GiANO HR позволяет получить высококачественные 2D снимки для цефалометрической диагностики и анализов кисти.



ApT(автоматическая адаптивная обработка изображений)

Авто-адаптивные фильтры автоматически улучшают каждое 2D-изображение для обеспечения наилучшего результата.



ПАНОРАМНОЕ ИЗОБРАЖЕНИЕ С ОТЛИЧНОЙ
ОРТОГОНАЛЬНОСТЬЮ И ПОСТОЯННЫМ УВЕЛИЧЕНИЕМ



ДЕТСКАЯ ПАНОРАМА С ОГРАНИЧЕННОЙ
ЭКСПОЗИЦИЕЙ

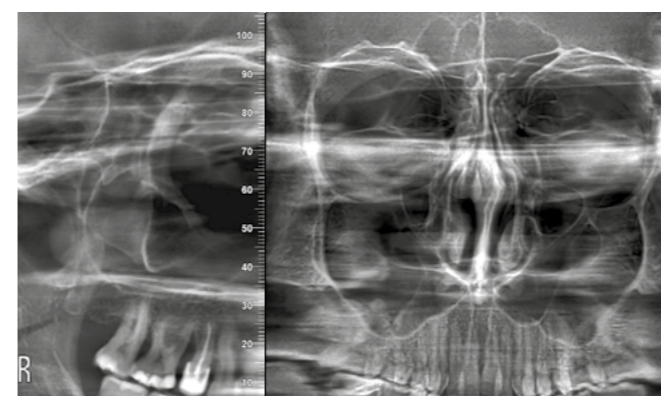

НОСОВЫЕ ПАЗУХИ В ПЕРЕДНЕЙ И БОКОВОЙ
ПРОЕКЦИЯХ

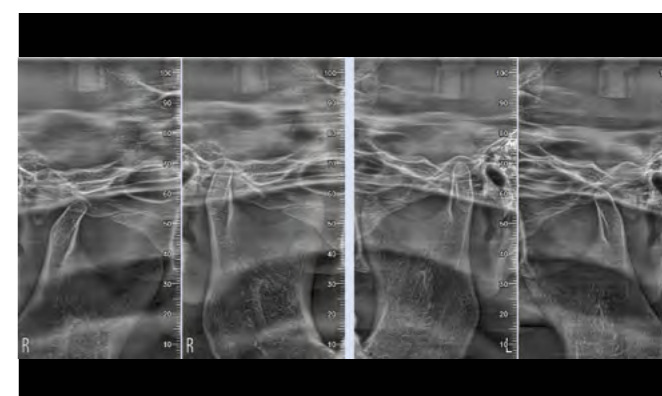

ВНЧС В РАЗНЫХ ПРОЕКЦИЯХ С ОТКРЫТЫМ И
ЗАКРЫТЫМ РТОМ

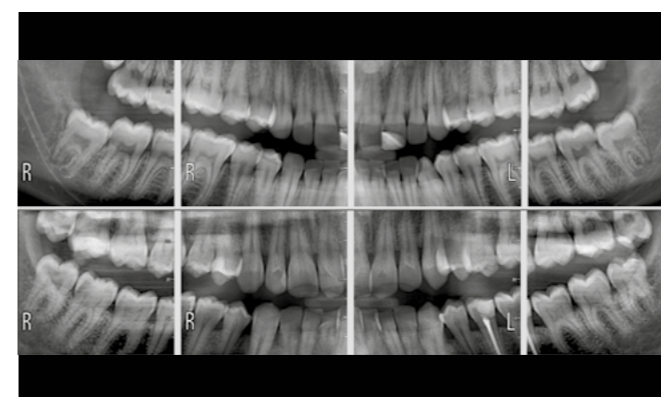

БИТЕВИНГ В ВЫСОКОМ РАЗРЕШЕНИИ

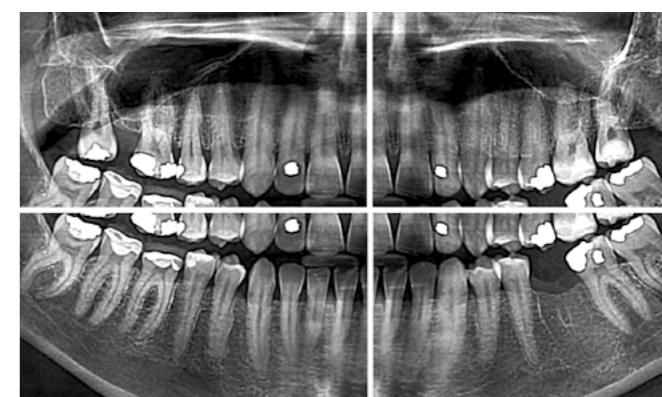

ЗУБНОЙ РЯД В КВАДРАНТАХ



ПОЛНАЯ LL, AP ТЕЛЕРАДИОГРАФИЯ
(ДЛЯ ВЗРОСЛЫХ И ДЕТЕЙ)



КАРПАЛЬНАЯ ТЕЛЕРАДИОГРАФИЯ

2D ТЕХНОЛОГИЯ: ПРОИЗВОДИТЕЛЬНОСТЬ И ТОЧНОСТЬ.

Высокочувствительный 2D-сенсор PAN/СЕРН и рентгеновская трубка последнего поколения для четких и подробных исследований.

Новейшая система получения четких и однородных панорамных и цефалометрических изображений в чрезвычайно компактном устройстве. Высокочувствительный CMOS-сенсор и инновационная рентгеновская трубка обеспечивают потрясающее качество изображения.

GiANO HR имеет систему быстрой блокировки и разблокировки сенсоров, обеспечивающую исключительную эффективность при любых обстоятельствах.

СЪЁМНЫЙ 2D-СЕНСОР

Быстрое и безопасное перемещение сенсора из положения PAN в СЕРН.



2D ИЗОБРАЖЕНИЯ

ПОЛНЫЙ НАБОР ЦЕФАЛОМЕТРИЧЕСКИХ ИССЛЕДОВАНИЙ

Мощная рентгеновская трубка и обновленная система позиционирования предназначены для получения детальных телерадиографических изображений. Высокочувствительный датчик обеспечивает сверхбыстрое сканирование для повышения безопасности и комфорта пациента. Второй коллиматор на вращающейся дуге облегчает доступ пациента. Использование ушных фиксаторов, специально разработанных для педиатрических применений, позволяет включать свод черепа в сканирование, уменьшая воздействие на щитовидную железу.



ПОЛУЧЕНИЕ НАБОРА ПАНОРАМНЫХ ИЗОБРАЖЕНИЙ (ApT)

Режим MultiPAN генерирует набор из 5 рентгенографических изображений из одного сканирования; исходя из диагностических нужд обследования, можно выбрать лучший панорамный вид. Эта функция необходима для изучения сложных морфологий. Автоадаптивная панорамная съемка с технологией ApT (автоматическая адаптивная обработка изображений) обеспечивает оптимальную фокусировку передних корней, адаптируясь к пациенту, и улучшает качество во всех анатомических областях.

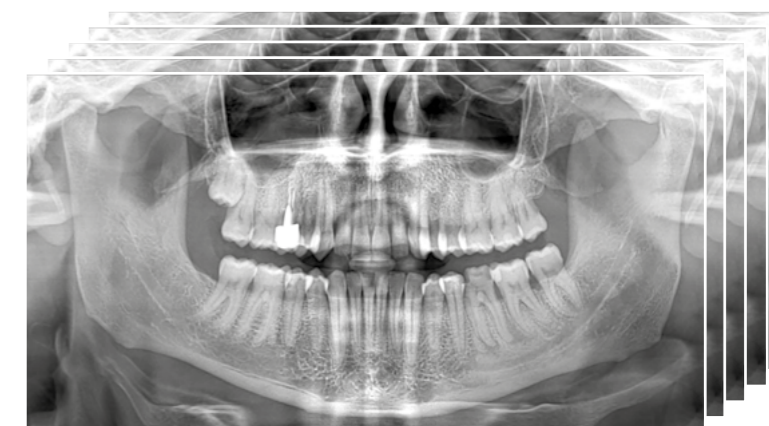

РАСШИРЕННЫЕ КИНЕМАТИЧЕСКИЕ ВОЗМОЖНОСТИ

Специально синхронизированная кинематика, состоящая из одного вращательного движения и двух одновременных поступательных движений, обеспечивает постоянное увеличение во всех проекциях, превосходную ортогональность и исключительное качество диагностических изображений.

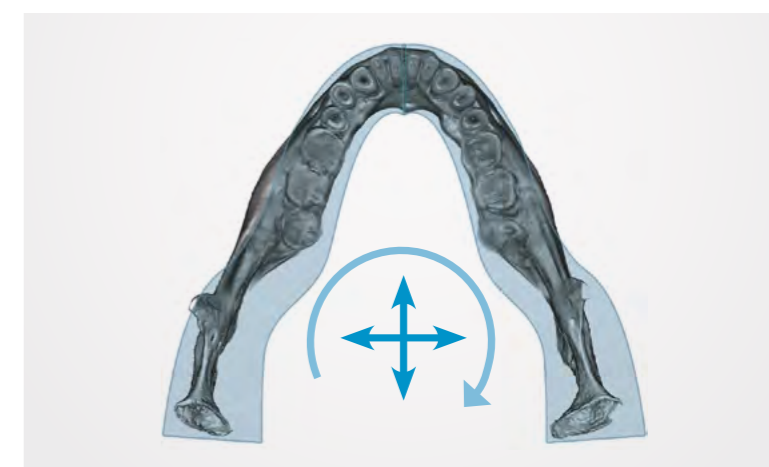

3D-ВОЗМОЖНОСТИ ДЛЯ КАЧЕСТВЕННОЙ ДИАГНОСТИКИ.

Широкий диапазон зон сканирования для наилучших изображений высокого разрешения, доступных на рынке.

GiANO HR позволяет получать объёмные изображения с размерами зон сканирования от 4 x 4 см до 16 x 18 см: точные исследования для каждой диагностической необходимости. Широкий выбор зон сканирования и режимов выполнения для специальных приложений для эндодонтии, оториноларингологии и исследований головы и шеи. Разрешение до 68 мкм - самое высокое разрешение на рынке.



ПАНЕЛЬ УПРАВЛЕНИЯ С СЕНСОРНЫМ ЭКРАНОМ

Удобный интерфейс широкой 10-дюймовой панели управления с сенсорным экраном повышает функциональную эффективность и позволяет максимально использовать возможности GiANO HR.

3D ИЗОБРАЖЕНИЯ

FOV 16 X 18 см

Диагностика всей зубочелюстно-лицевой области для точного планирования ортогнатической хирургии для полной эстетической и функциональной реабилитации.

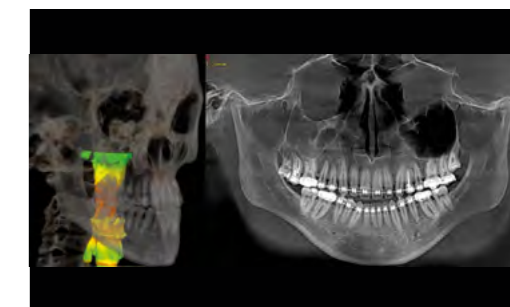
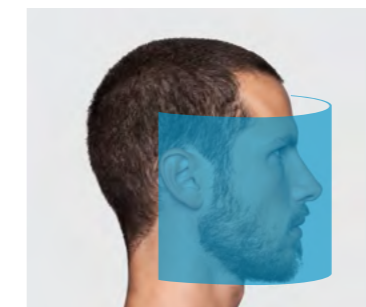

FOV 15 X 6 см

Детальная диагностика внутреннего уха и каменистой кости в одном сканировании высокого разрешения.

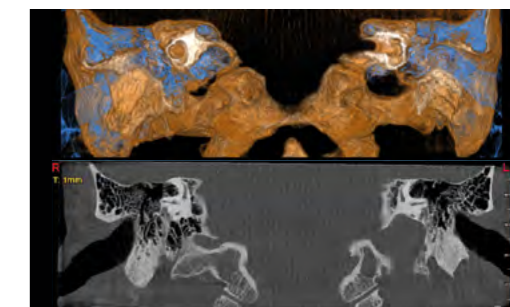

FOV 9 X 16 см

Объёмные исследования диспластических, воспалительных и травматических заболеваний шейного отдела позвоночника.

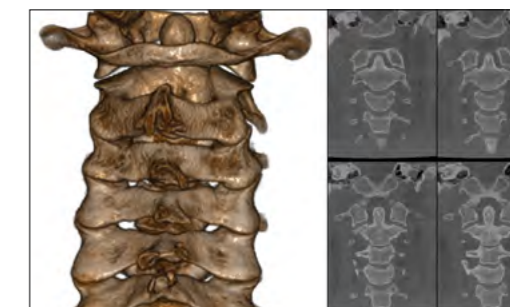

FOV 4 X 4 см

Сканирование сверхвысокого разрешения (68 мкм) определенной области для бескомпромиссного эндодонтического исследования с облучением, ограниченным областью интереса. Также в этом режиме можно делать простые морфологические исследования со сверхскоростным (3,4 с) сканированием очень низкой дозы и просмотром в реальном времени.



ИСКЛЮЧИТЕЛЬНОЕ КАЧЕСТВО ДИАГНОСТИКИ.

Модульный, обновляемый и технологически авангардный: GiANO HR является идеальным решением для любых диагностических задач.

GiANO HR был разработан на модульной платформе, и может быть легко модифицирован. Устройство доступно в трех конфигурациях, что делает его идеальным выбором для разных диагностических целей, от стоматологии до оториноларингологии, челюстно-лицевой хирургии и исследовании шейного отдела позвоночника. Благодаря опыту NewTom и передовым технологическим исследованиям, высокочувствительный 16-битный сенсор является одним из лучших в своем роде. Он был специально разработан для GiANO HR и улучшает процесс получения изображений.

Мощный высокочастотный генератор с очень маленьким фокусным пятном позволяет получать отличные снимки и сводит к минимуму воздействие на пациента, обеспечивая при этом быстрый рабочий процесс без перегрева устройства.



3D-сенсор и генератор

- Детализация до 68 мкм благодаря 3D-датчику с высокой чувствительностью и разрешением.
- Мощный генератор импульсного излучения для быстрого малодозового сканирования.

3D ИЗОБРАЖЕНИЯ

ПРИЦЕЛЬНЫЕ СНИМКИ

Два прицельных снимка в сочетании с технологией автоматизированного позиционирования пациента обеспечивают мгновенный захват области интереса.



АЛГОРИТМЫ ТРЁХМЕРНОЙ РЕКОНСТРУКЦИИ

Запатентованные алгоритмы 3D реконструкции - это технологическое сердце исследований NewTom. Технология КЛКТ, созданная для обработки полученных 2D изображений и создания объёмного изображения с изотропным вокселем, обеспечивает чёткие и подробные снимки, это идеальный выбор для стоматологии, ЧЛХ и оториноларингологии.

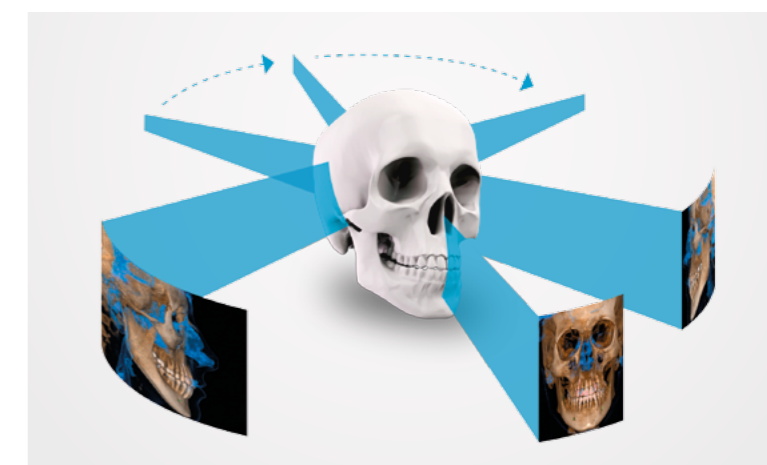

ТЕХНОЛОГИЯ СКАНИРОВАНИЯ НА 360 °

Сканирование на 360 ° и оптимизированные алгоритмы гарантируют необходимый результат. Этот метод получения изображений обеспечивает высокое качество снимков и значительно уменьшает артефакты при коротком времени сканирования.



ГАРАНТИРОВАННОЕ ОТЛИЧНОЕ КАЧЕСТВО ИЗОБРАЖЕНИЙ.

Улучшенные
характеристики для
высокого стандарта
диагностики.

Высокоинформативные 3D снимки идеально подходят для любых диагностических задач. Инновационные протоколы получения изображений помогают оператору максимально использовать расширенные функции GiANO HR.

Простой, удобный интерфейс для выбора наиболее подходящего режима обследования. Три предустановленных протокола исследования позволяют эффективно определить соответствующий целям режим получения изображения.

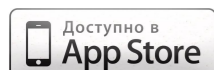

Доступно в
App Store

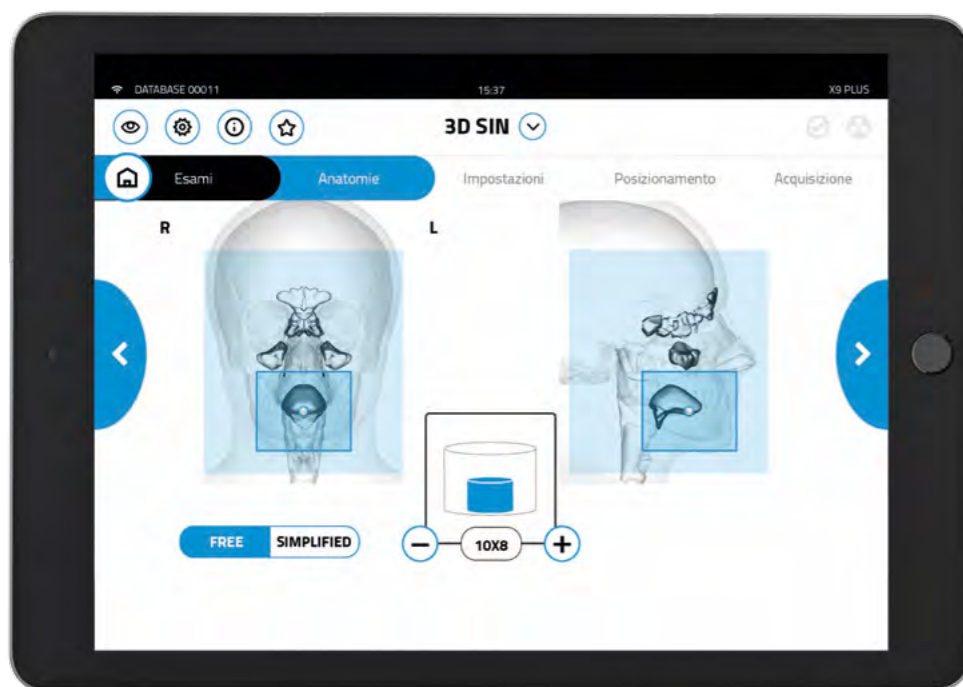

ЭКО Скан

Режим для рутинных обследований, таких как постоперационное наблюдение и макроструктурный анализ.

СТАНДАРТНЫЙ РЕЖИМ

Трёхмерные изображения высокого разрешения, которые идеально подходят для первичной диагностики и планирования лечения.

ЛУЧШЕЕ КАЧЕСТВО

Исключительный уровень детализации для лучших изображений самого высокого разрешения, доступного на рынке.

ФИЛЬТРЫ aMAR

Инновационная функция aMAR (автоадаптивное уменьшение металлических артефактов) - это запатентованный алгоритм, разработанный NewTom. С её помощью можно значительно уменьшить артефакты, создаваемые амальгамой, имплантатами или другими металлическими элементами, которые могут ухудшить качество изображения.

Это облегчает планирование и разработку специализированных методов лечения, которые требуют сегментации анатомических структур без отказа от полученных исходных данных.

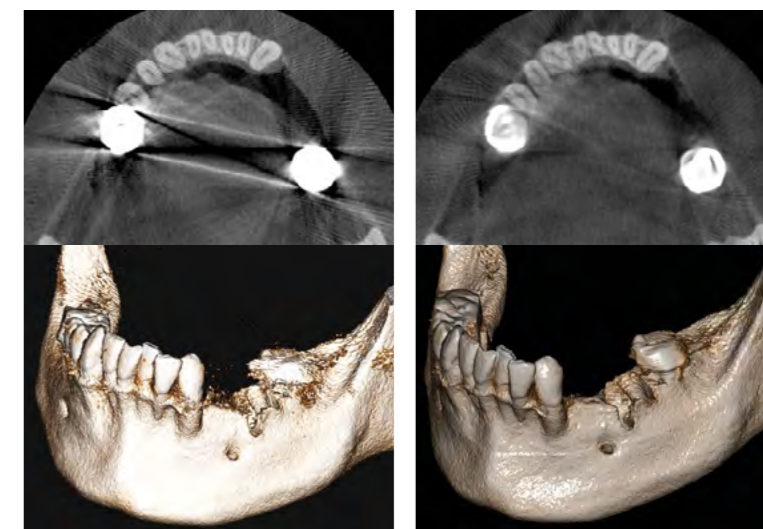

aMAR (автоадаптивное уменьшение металлических артефактов)

SHARP 2D PAN И СЕРН (ЗАПАТЕНТОВАНО)

Благодаря передовой технологии сканирования GiANO HR может получать 2D-изображения из объема, уже полученного при КЛКТ снимке с низкой дозой. Эти изображения предлагают более удобную для пользователя оценку клинических случаев для ортодонтического планирования и постоперационного наблюдения.

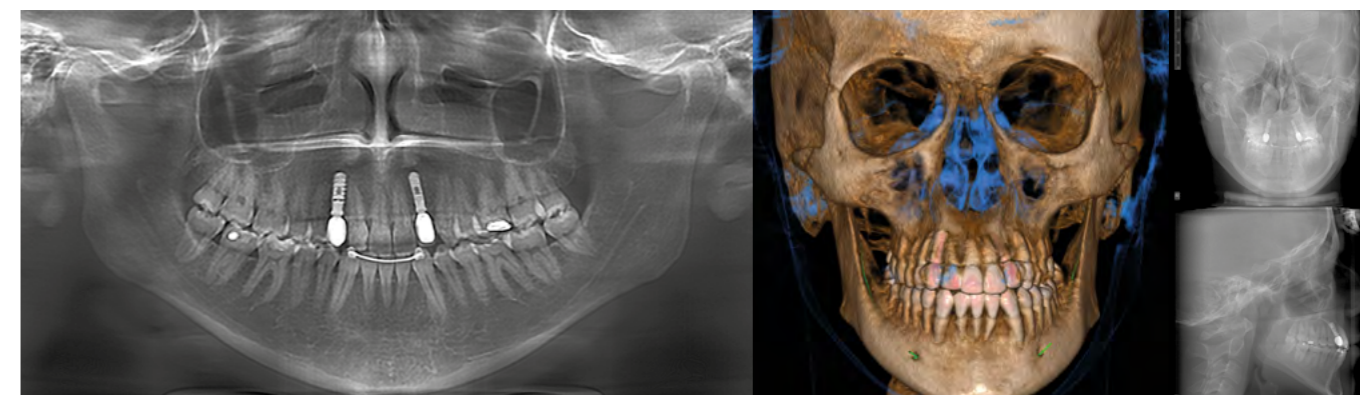

МУЛЬТИВИД (4 в 1)



www.stomshop.pro

GiANO HR ИДЕАЛЬНЫЙ ОБРАЗ

ТРИ КОНФИГУРАЦИИ ДЛЯ ВСЕХ КЛИНИЧЕСКИХ И ДИАГНОСТИЧЕСКИХ ЦЕЛЕЙ.

NewTom универсален благодаря возможности выбора наиболее подходящей конфигурации для диагностических нужд клинической или радиологической практики. Конфигурация 3D Prime идеально подходит для применения в общей стоматологии, имплантологии, эндодонтии, гнатологии и общей ортодонтии. Конфигурация 3D Advanced расширяет возможности в области стоматологии и оториноларингологии (ЛОР), включая исследование верхних дыхательных путей. И, наконец, конфигурация 3D Professional даёт доступ к новым функциям, которые позволяют проводить исследования всей зубочелюстно-лицевой области и шейного отдела позвоночника.

КОНФИГУРАЦИЯ 3D PRIME.

ПРОСТО ВЕЛИКОЛЕПЕН.

- Общая стоматология
- Имплантология
- Эндодонтия
- Гнатология
- Общая ортодонтия

GiANO HR позволяет пользователю выбирать протокол, наиболее подходящий для клинического применения. Изображения полных зубных рядов можно получить с помощью одного стандартного сканирования или секторального сканирования сверхвысокой четкости в режиме ECO-Dose (сверхбыстрое сканирование). Высокоточные трехмерные снимки предоставляют подробную информацию, необходимую для корректного планирования имплантации. Меньшие зоны сканирования, подходящие для применения в педиатрии, гарантируют, что облучаются только анатомические области, представляющие интерес, тем самым сводя к минимуму воздействие на пациента и обеспечивая изображения самого высокого качества. Более мощный генератор рентгеновского излучения обеспечивает высококачественные телерадиографические проекции для применения в общей стоматологии.



ОТСЕК ДЛЯ ВЕЩЕЙ

Удобный отсек для личных вещей пациента во время сканирования.

FOV 10 X 8 см

Прекрасный вид обоих зубных рядов. Диаметр 10 см включает в себя третьи моляры, даже у взрослых пациентов. Также доступны зоны сканирования с диаметром 8 см для детей и пациентов с небольшим телосложением.

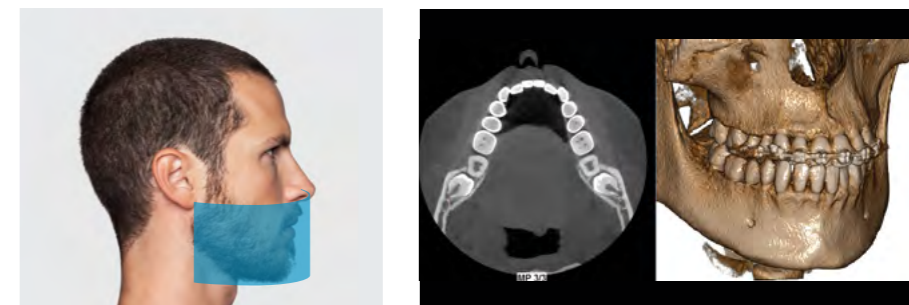

FOV 10 X 6 см

Полный зубной ряд у взрослого пациента. Высота 6 см в сочетании с хорошим позиционированием обеспечивают сканирование всех необходимых структур, включая окклюзионную зону и основание нижней челюсти.



FOV 8 X 6 см

Уменьшенная зона сканирования для осмотра одного полного зубного ряда у детей или у пациентов с небольшим телосложением.

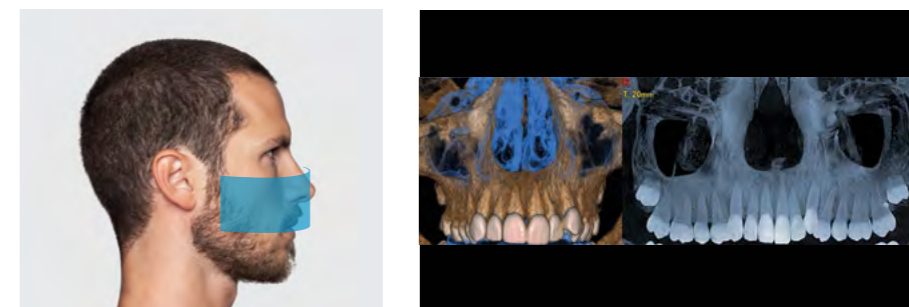

FOV 6 X 6 см

Идеально подходит для секторальных исследований зубного ряда. Такое частичное сканирование позволяет значительно уменьшить излучаемую дозу.

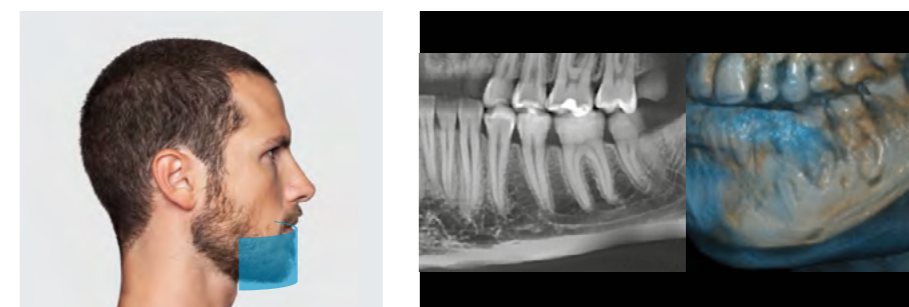

КОНФИГУРАЦИЯ 3D ADVANCED.

ИДЕАЛЬНАЯ ПРАКТИЧНОСТЬ.

- Общая стоматология
- Имплантология
- Эндодонтия
- Гнатология
- Общая ортодонтия
- Оториноларингология

Идеальная конфигурация для полного применения в стоматологии, от эндодонтии до ортодонтии, и оториноларингологии (ЛОР). Используя запатентованную технологию, GiANO HR Advanced может сканировать объемы размерами до 13x16 см, обеспечивая полный обзор зубных рядов, верхнечелюстных пазух и дыхательных путей. Исследование, выполненное с использованием GiANO HR, выделяет такие характеристики, как микроразрушения, высота кости, форма и наклон корней с максимальной точностью. Низкие дозы рентгеновского излучения в сочетании с функцией 3D aMAR (автоадаптивное уменьшение металлических артефактов) четко иллюстрируют анатомические структуры даже в присутствии металлических предметов. GiANO HR незаменим для постоперационного сканирования.

FOV 13 X 16 см

Автоматически полученное изображение челюстно-лицевой области: полный обзор верхнечелюстных пазух и обоих зубных рядов. Также идеально подходит для осмотра верхних дыхательных путей.

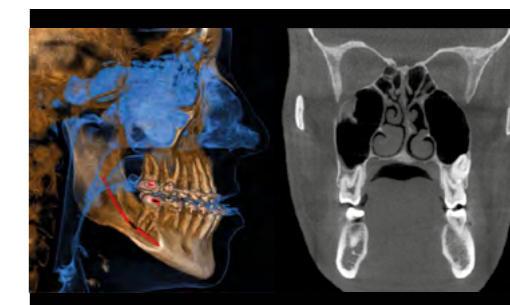
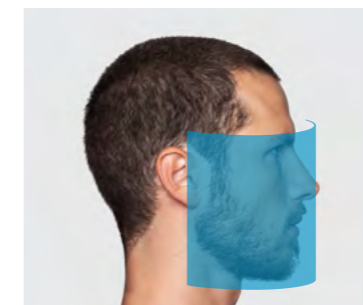

FOV 10 X 10 см

Для полного обследования зубов, включая верхнечелюстные пазухи, за одно сканирование на 360° и возможностью сверхскоростного сканирования за 6,4 с.



FOV 13 X 8 см

Для исследования мандибулярных ветвей или скуловой области для продвинутого планирования имплантации.

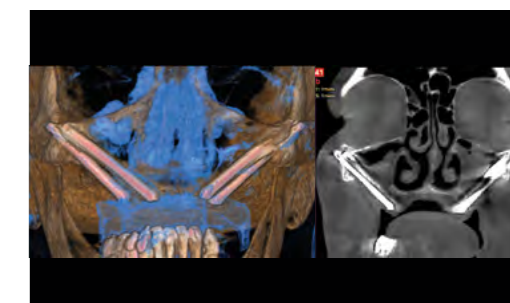

FOV 7 X 6 см

Изображение высокого разрешения как внутреннего уха, так и каменистой кости для точного диагноза или постоперационного контроля. Подходит для позиционирования кохлеарного имплантата.

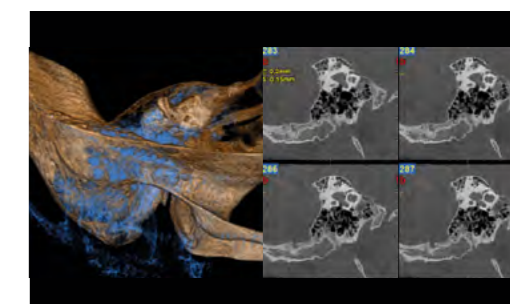
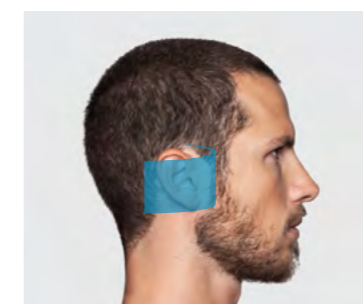

СЕНСОРНАЯ ПАНЕЛЬ УПРАВЛЕНИЯ

Максимальная эффективность и точная диагностика со встроенной панелью управления с сенсорным экраном.



КОНФИГУРАЦИЯ 3D PROFESSIONAL.

АБСОЛЮТНО ИДЕАЛЕН.

- Общая стоматология
- Имплантология
- Эндодонтия
- Гнатология
- Общая ортодонтия
- Оториноларингология
- ЧЛХ
- Голова и шея

Четкие, детальные трехмерные изображения всей челюстно-лицевой области объемом 16x18 см самого высокого разрешения, доступного на рынке. Конфигурация подходит и для ЛОР-исследований. Используя специализированные траектории срезов, можно изучать патологии шейного отдела позвоночника. Обследование обоих височно-нижнечелюстных суставов в одном сканировании позволяет выявить любую дисфункцию. Предустановленные уровни излучения и эксклюзивная технология SafeBeam(™), доступная во всех конфигурациях, позволяет пользователям выбирать лучшую экспозицию и получать оптимальную дозу.

FOV 16 X 18 см

Однократное сканирование верхних дыхательных путей от носа до трахеи, обоих височно-нижнечелюстных суставов, верхнечелюстных и носовых пазух.

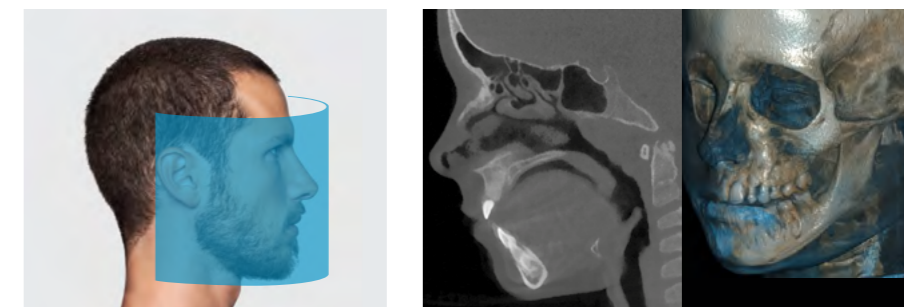

FOV 15 X 6 см

Детальная диагностика обоих височно-нижнечелюстных суставов или уха за одно сканирование высокого разрешения.

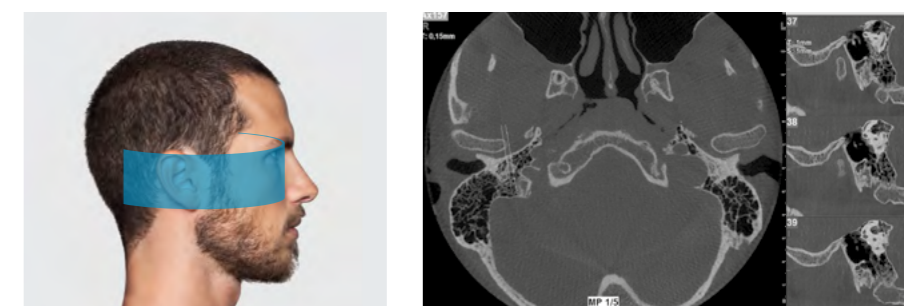

FOV 16 X 10 см

Полная панорамная диагностика ротовых, верхнечелюстных и нижнечелюстных структур вплоть до височно-нижнечелюстных суставов.

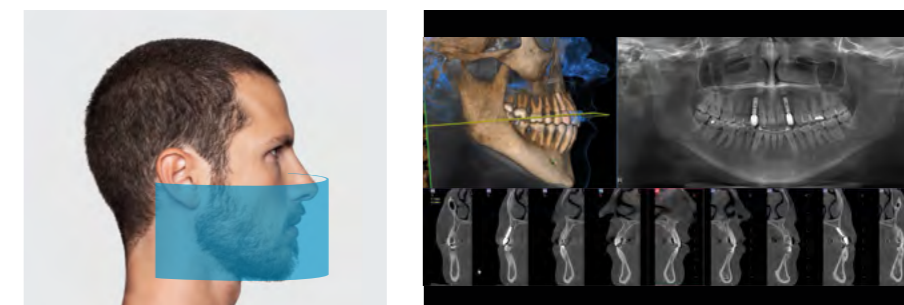

FOV 4 X 4 см

Ограничение экспозиции в интересующей области и использование 3D XF (экстра функции) позволяет значительно уменьшить излучаемую дозу и получать изображения с исключительным разрешением 68 мкм. Для эндодонтического применения и оптимального просмотра деталей, таких как любые вторичные каналы.



КОМФОРТ, БЕЗОПАСНОСТЬ И ОБЩАЯ ДИАГНОСТИКА.

Точная диагностика
и максимальная
забота о здоровье
пациента.

GiANO HR разработан для превосходного комфорта и безопасности пациента в любых ситуациях благодаря превосходной эргономике и очень низкому времени излучения. Авто-адаптивное позиционирование с тремя лазерными направляющими и 7-точечным фиксатором головы делает процесс съёмки простым и обеспечивает получение качественных изображений.

НИЗКАЯ ДОЗА

Во время обследования импульсный генератор обеспечивает минимальное облучение пациента (25% - 33% времени сканирования).

ЭКО-СКАН 3D

Позволяет получать объемные изображения с быстрым сканированием (минимум 3,6 секунды) и со значительно сниженной дозой облучения пациента (минимальная экспозиция всего 0,9 секунды).

SAFEBEAM™ (запатентовано)

Автоматически адаптирует излучаемую дозу к телосложению пациента, уменьшая вероятность чрезмерно высокой дозы.

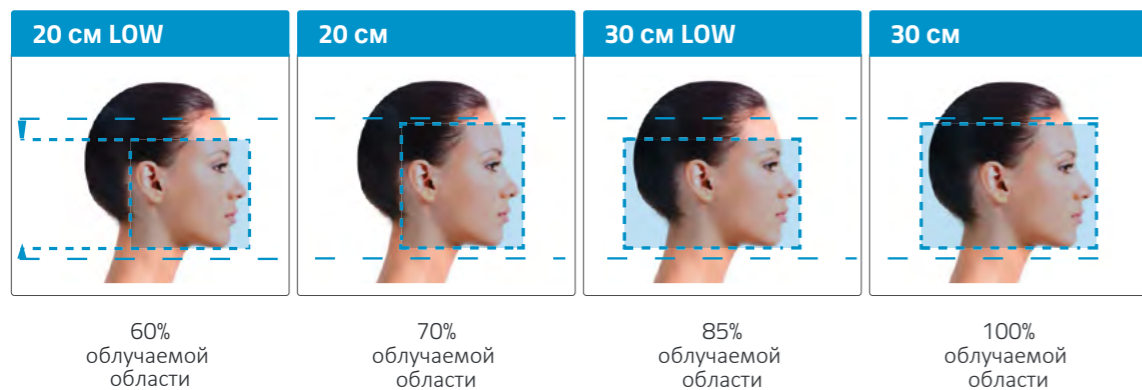

НАСТРАИВАЕМЫЕ ЗОНЫ СКАНИРОВАНИЯ

Модульные зоны сканирования позволяют точно выбирать область экспонирования как для 2D, так и для 3D исследований, ограничивая излучение только диагностируемыми анатомическими областями. Вторичный коллиматор для телерадиографических исследований расположен внутри гентри, что оставляет больше пространства как для оператора, так и для пациента.

ПРОСТОЕ ОБЩЕНИЕ С ПАЦИЕНТОМ

Возможность обмена программным обеспечением, предварительный просмотр на панели управления и приложение для планшетов являются идеальными инструментами для общения с пациентом и установления доверительных отношений.



ИННОВАЦИОННЫЙ ФИКСАТОР ГОЛОВЫ ДЛЯ МАКСИМАЛЬНОЙ СТАБИЛЬНОСТИ

Эксклюзивный 7-точечный блок фиксации головы и лазерные лучи обеспечивают превосходную устойчивость и точное позиционирование пациента. Моторизованная система центровки и прицельные снимки облегчают подготовку аппарата к проведению качественного исследования.



ЦЕФ ПОЗИЦИОНИРОВАНИЕ

Инновационная геометрия цефалометрической системы на GiANO HR расширяет пространство, доступное для пациента, сохраняя при этом минимальное рабочее пространство. Доступна с конфигурацией справа налево. Пациент всегда стоит лицом к оператору, в то время как специальные средства защиты для педиатрических применений позволяют включать свод черепа в сканирование и уменьшить воздействие на щитовидную железу.



NNT. ИНТЕГРИРОВАННОЕ ПРОГРАММНОЕ ОБЕСПЕЧЕНИЕ.

Идеальная платформа для получения, обработки и обмена диагностическими 2D/3D изображениями.

NNT - это программное обеспечение NewTom, которое предоставляет несколько специализированных режимов применения, предназначенных для имплантологии, эндодонтии, пародонтологии, челюстно-лицевой хирургии и радиологии. Это мощное устройство, позволяющее получать и обрабатывать изображения в несколько простых шагов для приобретения информации, необходимой для подробной диагностики пациента.

Усовершенствованное устройство, которое предоставляет врачу специальные инструменты для измерения анатомической зоны (расстояния и углы), отслеживания нижнего альвеолярного нерва и измерения объема верхних дыхательных путей.

МЕДИЦИНСКИЙ ИНТЕРФЕЙС

NNT совместим с DICOM 3.0 и может взаимодействовать со сторонними системами и программным обеспечением для хранения и обмена медицинскими данными

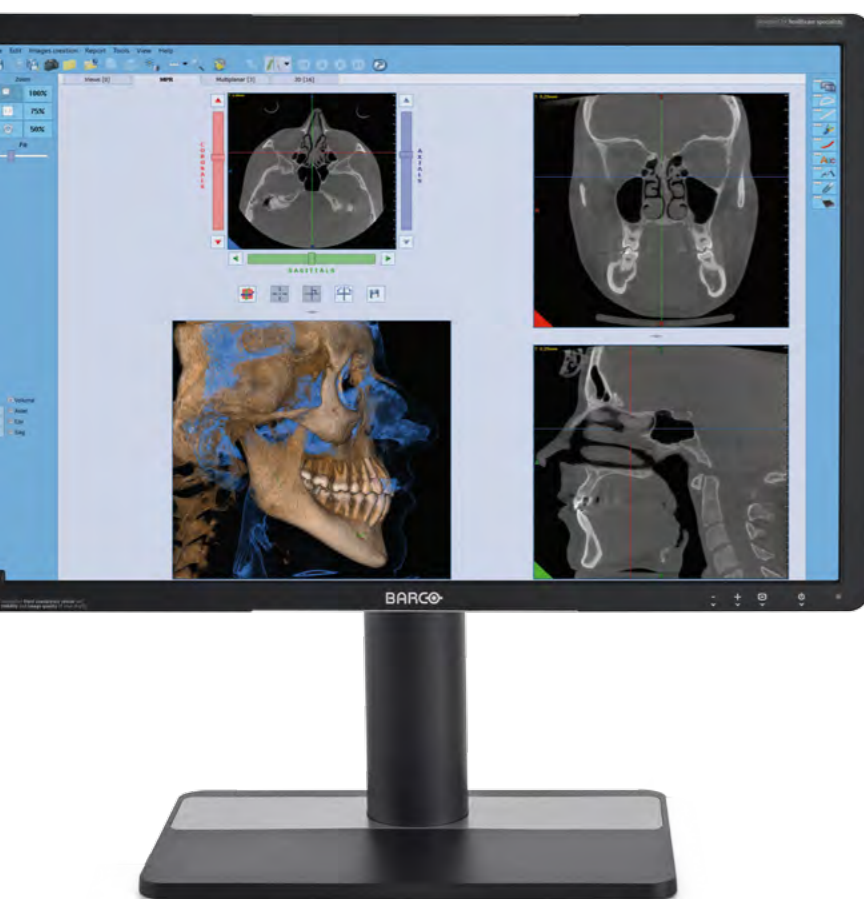

СТОМАТОЛОГИЯ: КРОСС-СЕКЦИИ В ПАНОРАМНЫХ ИЗОБРАЖЕНИЯХ

Полный обзор зубных рядов в кросс-секциях для исследования формы, размера и состояния верхнечелюстных и нижнечелюстных костей и зубов.

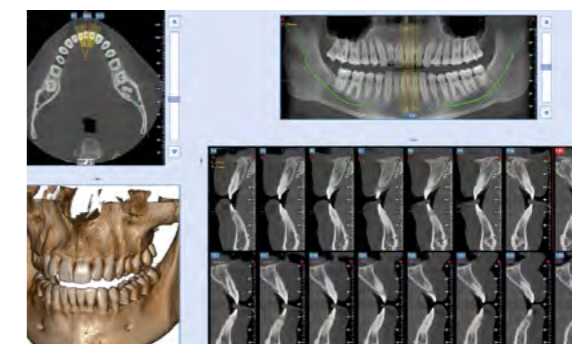

ОТОРИНОЛАРИГОЛОГИЯ: СВОБОДНЫЕ МУЛЬТИПЛАНАРНЫЕ СЕЧЕНИЯ

Динамическое обследование внутреннего уха с высоким разрешением вдоль неортогональных плоскостей имеет важное значение для диагностики любых заболеваний цепи слуховых косточек, основания стремечка, полукружных каналов, улитки и прилегающих структур.



ГНАТОЛОГИЯ: ОБЗОР ДВУХ ВНЧС

Одновременный просмотр обоих височно-нижнечелюстных суставов для симметричного анализа и выявления проблем или нарушений, связанных с заболеваниями суставов.

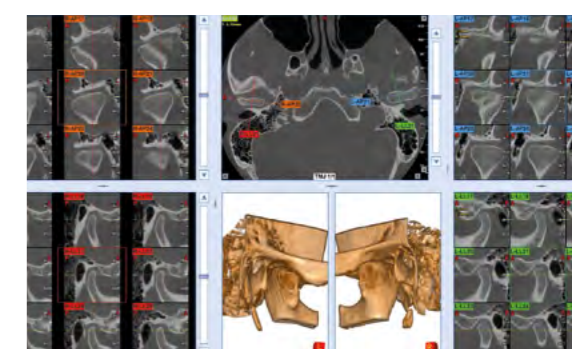

РАДИОЛОГИЯ: МУЛЬТИСРЕЗОВОЕ ИССЛЕДОВАНИЕ

Создание нескольких шаблонов изображений с индивидуальной ориентацией для различных оценок анатомических зон, изображения которых были получены.

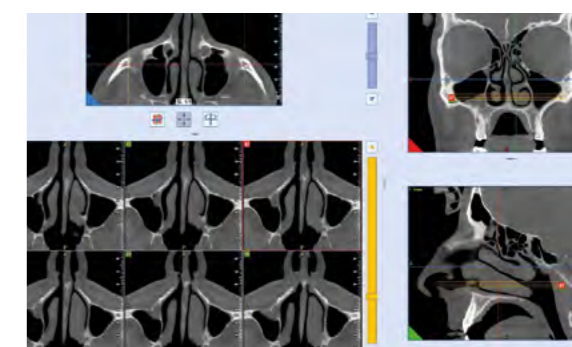

ИНСТРУМЕНТЫ NNT ДЛЯ СПЕЦИАЛИСТОВ.

Специальные инструменты для постановки диагноза и определения плана лечения.

NNT включает в себя все приложения, необходимые для проведения исследования, обработки 2D / 3D изображений и обмена ими. Разнообразные режимы работы и функции отвечают специфическим потребностям имплантологии, эндодонтии, пародонтологии, челюстно-лицевой хирургии и радиологии, что позволяет планировать лечение после полной и точной оценки случая.

NEWTOM IMPLANT PLANNING

Программное обеспечение для 3D-планирования имплантации. Позволяет сделать высокоточное позиционирование виртуального имплантата на модели кости пациента, оптимизируя результат с эстетически-функциональной точки зрения за несколько простых шагов.

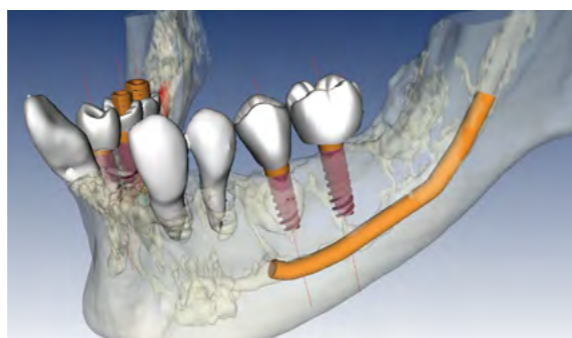
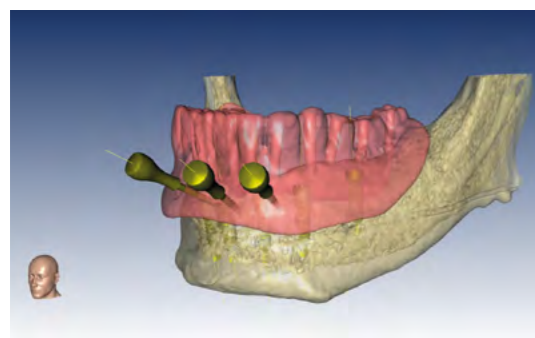
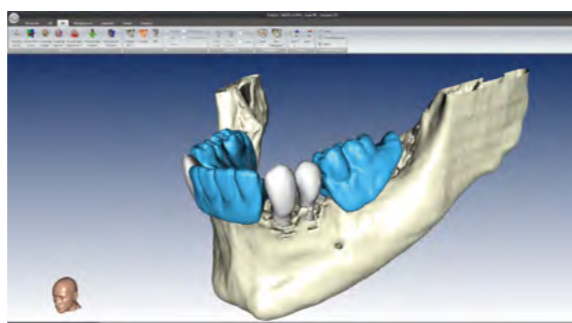
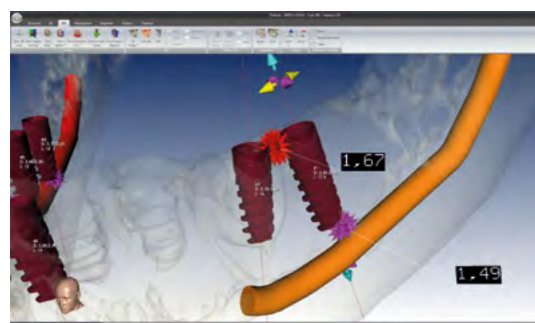

ОЦЕНКА МЕСТА ДЛЯ ИМПЛАНТА

Оценка плотности костной ткани в месте потенциального импланта с классификацией по шкале Хаунсфилда для правильного планирования лечения.

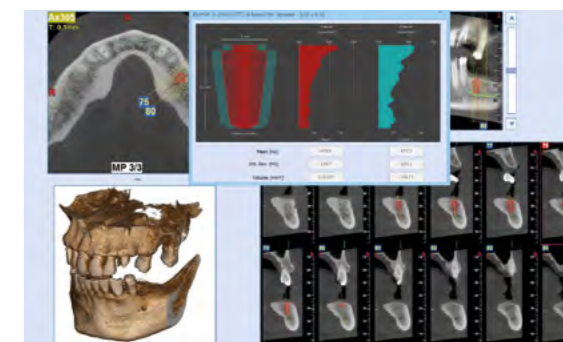

АНАЛИЗ ВОЗДУШНОГО ОБЪЁМА

Оценка фактического объёма верхних дыхательных путей имеет важное значение для диагностики респираторных заболеваний и апноэ сна (OSA).

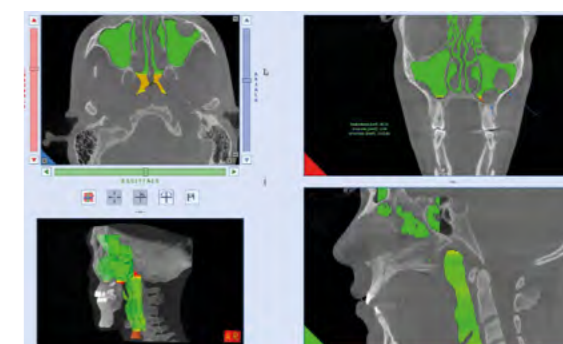

2D И 3D ИЗМЕРЕНИЯ

Возможность оценки расстояний на 2D-сечениях или на 3D-образах для диагностики суставов.

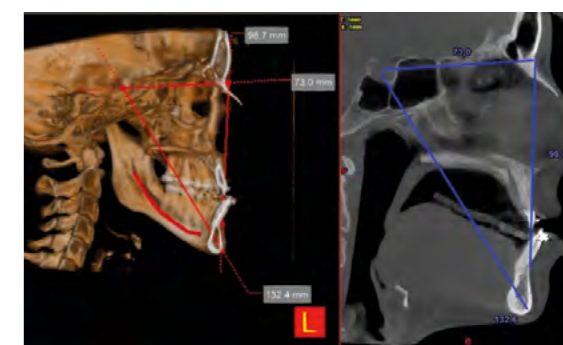

РАСШИРЕННЫЕ ОТЧЕТЫ

Расширенные возможности в составлении медицинских отчётов для обмена на PACS. Также возможно составление отчётов в режиме автоматической компиляции.

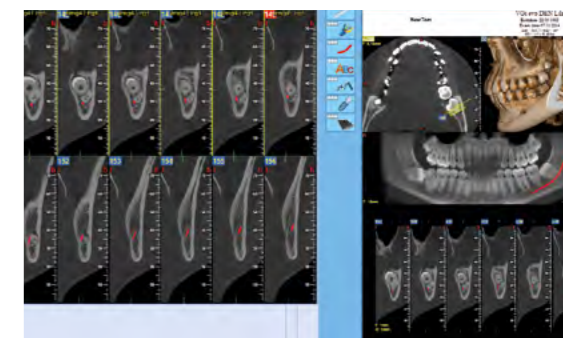

ПОЛНЫЕ ВОЗМОЖНОСТИ СВЯЗИ.

Отличная связь и интеграция с современными системами. Рабочий процесс и клинические и диагностические действия становятся намного проще и эффективнее.

ВИРТУАЛЬНАЯ КОНСОЛЬ

Настройками, необходимыми для получения снимка, можно легко управлять с удаленной виртуальной панели управления на ПК, ноутбуке, планшете Windows или iPad.

УДАЛЁННАЯ ПОДДЕРЖКА

Техническая поддержка и мониторинг состояния аппарата могут быть предоставлены удалённо через интернет-соединение на рабочей станции.

3D/2D Viewer-версия NNT

Снимками можно поделиться с коллегами и пациентами, предоставив Viewer-версию NNT непосредственно на CD, DVD или USB-накопителе.

ПЕЧАТЬ 1:1

Возможность хранения и совместного использования цветных отчетов на фотобумаге или отчетов в оттенках серого на рентгеновских пленках.

ДРУГИЕ УСТРОЙСТВА ПОЛУЧЕНИЯ ИЗОБРАЖЕНИЙ

Совместимость со стандартами TWAIN и DICOM 3.0 даёт возможность NNT работать с изображениями, полученными с других 2D/3D устройств, таких как видеокамеры, датчики, сканеры PSP и КЛКТ.

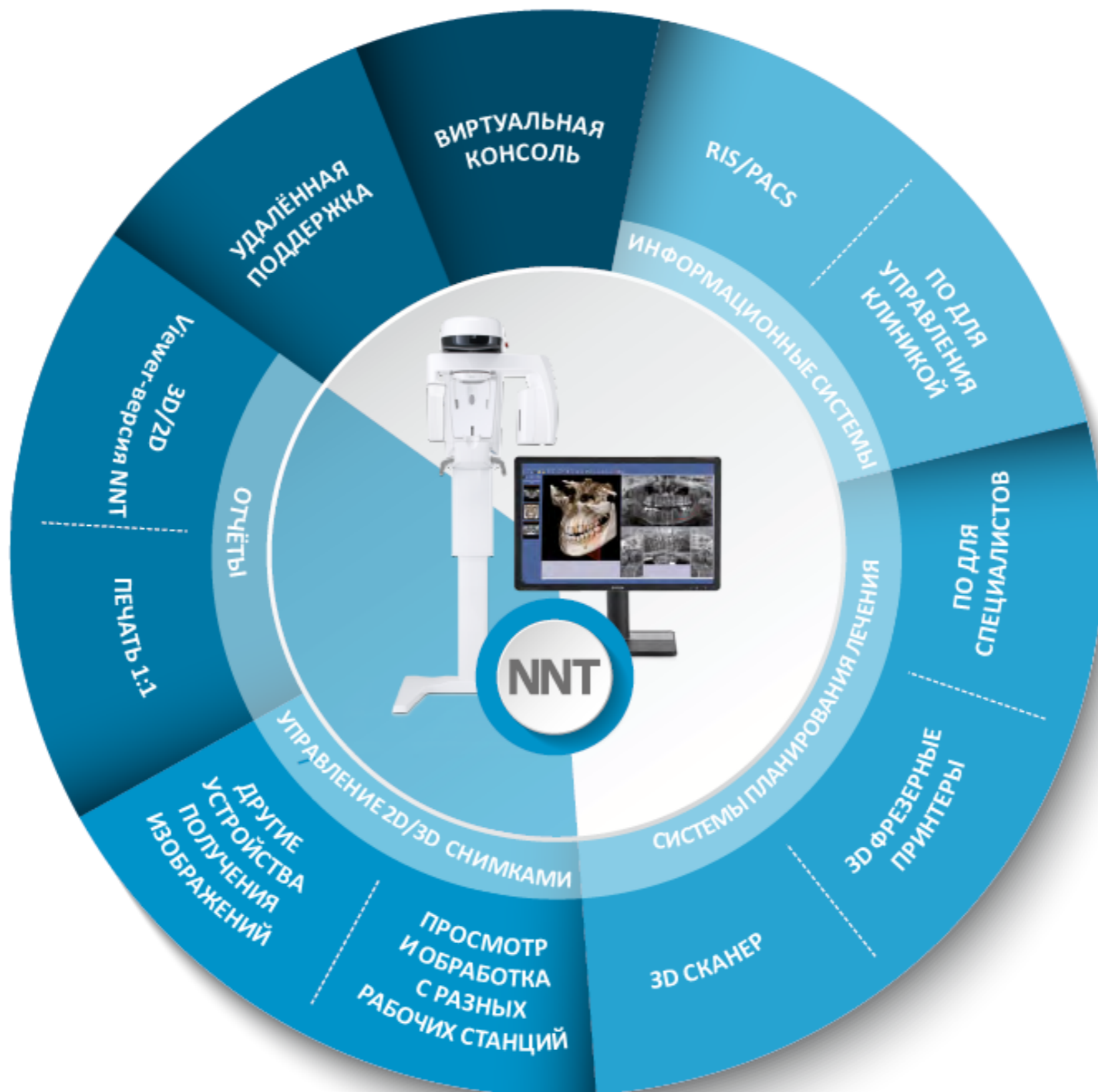

RIS/PACS

Система, совместимая с IHE, обеспечивает связь с системами RIS/PACS и DICOM принтерами. Доступные функции: печать, рабочий список, хранение данных, MPPS и запрос/получение.

ПО ДЛЯ УПРАВЛЕНИЯ КЛИНИКОЙ

Открытая система, разработанная для быстрого и эффективного взаимодействия с основными программными решениями для управления клиникой через различные стандартные режимы VDDS, TWAIN и/или запатентованный NNTBridge.

ПО ДЛЯ СПЕЦИАЛИСТОВ

Экспорт в формате DICOM 3.0 в специализированное ПО для планирования ортодонтических процедур, протезирования, имплантологии, ортогнатической и челюстно-лицевой хирургии.

3D ФРЕЗЕРНЫЕ ПРИНТЕРЫ

Программные модули дают возможность сегментировать полученные объёмные снимки и экспортировать их в формат STL, необходимый для создания 3D-моделей, которые могут лежать в основе планирования лечения.

3D СКАНЕР

Планирование протезирования путем интеграции данных в формате STL (через специальный программный модуль) с оптических, внутриротовых или лабораторных сканеров.

ПРОСМОТР И ОБРАБОТКА С РАЗНЫХ РАБОЧИХ СТАНЦИЙ

Хранение изображений в общей базе данных в локальной сети, к которой можно получить доступ с любой рабочей станции и iPad (только 2D). Управление несколькими архивами и доступ к данным, защищенным паролем.

ТЕХНИЧЕСКИЕ СПЕЦИФИКАЦИИ.

2D изображения		
2D версия	ПАН	ЦЕФ
Основные исследования	<ul style="list-style-type: none"> Мультислойная панорама Квадранты Bitewing Гайморовы пазухи (AP и LL) ВНЧС PA-LL 	Включает следующие виды телерадиографии (в добавлении к версии ПАН) <ul style="list-style-type: none"> Латеральная Передне-задняя SMV Запястье
Детское исследование	Да	Да
Максимальное разрешение	6.3 - 7.5 пар линий/мм (пиксель 70-80 мкм)	5.6 пар линий/мм (пиксель 90 мкм)
Максимальная зона сканирования (см)	26 (длина); 15 (высота)	30 (длина); 22 (высота)
Уменьшенные зоны сканирования (см)	Длина x Высота <ul style="list-style-type: none"> 22 x 12.9 (Детский ПАН); 17 x 11 (Полный DENT) 6 x 9 (BITEWING) 	Длина x Высота <ul style="list-style-type: none"> 20 x 22 (Взрослый) 30 x 18 (Детский) 20 x 18 (Детский)
3D eXtra функции	-	-
Максимальный размер снимка	8 Мб	14 Мб
Коэффициент увеличения	ПАН 1,25 (постоянное)	1,13
Время сканирования в режиме ЭКО-скан	Взрослый: 6 с Детский: 5.6 с	Уменьшенный взрослый : 4.5 с Детский: 3.3 с
Время стандартного сканирования	Взрослый : 12,3 с Детский : 11,2 с	Полный взрослый : 9 с
Время отображения снимка	В режиме реального времени	
Дополнительные фильтры	ArT (Автоматическая адаптивная обработка изображений)	
Сенсорная 10-дюймовая панель управления	Опционально	

3D изображения			
3D версия	PRIME	ADVANCED	PROFESSIONAL
Основные исследования	По сравнению с 2D-версией, включает 3D-анализ: <ul style="list-style-type: none"> 2 зубных ряда за одно сканирование для взрослых и детей с уменьшенной коллимацией; верхнечелюстная область с гайморовыми пазухами; исследования, локализованные в интересующей дентальной области или для одного ВНЧС. 	По сравнению с версией PRIME, включает 3D-анализ: <ul style="list-style-type: none"> верхние дыхательные пути, полно или частично, с коллимацией для лобных пазух, носа и горла; скуловые имптанты; одно внутреннее ухо; локализованное исследование нескольких зубов с максимальной коллимацией или максимальным эффективным разрешением для эндодонтических исследований или для оценки микротрещин. 	По сравнению с версией ADVANCED, включает 3D-анализ: <ul style="list-style-type: none"> вся зубочелюстно-лицевая область; оба уха; панорамный вид с двумя ВНЧС; шейный отдел позвоночника.
Детское исследование	Да	Да	Да
Разрешение	Воксель 75 - 300 мкм	Воксель 68 - 300 мкм	Воксель 68 - 300 мкм
Максимальное поле обзора (см)	10 (диаметр); 8 (высота)	13 (диаметр); 16 (высота)	16 (диаметр); 18 (высота)
Доступные поля обзора Диаметр x Высота (см)	<ul style="list-style-type: none"> 10 x 8; 10 x 6; 8 x 8; 8 x 6; 6 x 6 	<ul style="list-style-type: none"> 13 x 16; 13 x 14; 13 x 10; 13 x 8; 10 x 10; 10 x 8; 10 x 6; 8 x 8; 8 x 6; 6 x 6 	<ul style="list-style-type: none"> 16 x 18; 16 x 10; 15 x 6; 13 x 16; 13 x 14; 13 x 10; 13 x 8; 10 x 10; 10 x 8; 10 x 6; 8 x 8; 8 x 6; 6 x 6
3D eXtra функции Диаметр x Высота (см)	Нет	7 x 6; 4 x 4	9 x 16; 7 x 6; 4 x 4
Максимальный размер снимка	< 495 Мб	215 Мб – 820 Мб	360 Мб – 820 Мб
Время сканирования в режиме ECO Scan (время экспозиции)	3.6 - 6.4 с (0.9 - 1.6 с)	6.4 с – 26 с (1.6 с – 4.8 с)	6.4 с – 26 с (1.6 с – 4.8 с)
Время сканирования в режиме Regular Mode (время экспозиции)	14.4 с (3.6 с)	14.4 с – 28.8 с (3.6 с – 7.2 с)	14.4 с – 28.8 с (3.6 с – 7.2 с)
Время сканирования в режиме Best Quality (время экспозиции)	26.4 с (8 с)	16.8 с – 33.6 с (5.2 с – 10.4 с)	16.8 с – 33.6 с (5.2 с – 10.4 с)
Среднее время обработки изображения	Минимум: 15 с	Минимум: 1 с	Минимум: 1 с
Дополнительные фильтры	aMAR (Автоадаптивное уменьшение металлических артефактов)		
Сенсорная 10" консоль управления	В комплекте, кроме версии PRIME (опционально)		

Технические характеристики могут быть изменены без предварительного уведомления.

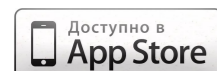

www.stomshop.pro

Генератор рентгеновского излучения	
Тип генератора	Постоянное напряжение (DC) – Высокая частота 100-180 кГц
Напряжение на аноде	2D: 60 кВ – 85 кВ – 3D: 90 кВ (Импульсный режим)
Анодный ток	2 мА- 16 мА
Фокусное пятно	0.5 мм (IEC 60336) – Фиксированный анод
Контроль излучения	Автоадаптивный с модуляцией интенсивности во время вращения – Технология SafeBeam™
Максимальная непрерывная мощность анода	42 Вт (1:20 при 85 кВ/10 мА)
Внутренняя фильтрация	2D: >2.5 мм Al экв. (при 85 кВ) – 3D: 6.5 мм Al экв. (при 90 кВ)

Детектор	
Тип детектора	2D: CMOS – 3D: Аморфный кремний (Csl)
Динамический диапазон	2D: 14 бит (16383 уровней серого) – 3D: 16 бит (65536 уровней серого)

Эргономика	
Выравнивание пациента	4 лазерные направляющие
Позиционирование пациента	7 точек фиксации головы
Регулировка высоты колонны	Встроенная панель управления и/или виртуальная консоль на iPad (2-скоростной привод)
Выбор типа исследования	Виртуальная консоль на ПК, планшете Windows и/или iPad и со встроенной сенсорной 10" панели управления
Примечания	Лёгкий доступ для пациентов в инвалидных колясках

Возможности соединения	
Соединение	LAN / Ethernet
Программное обеспечение	NNT с версией Viewer, бесплатно
Поддерживаемые форматы	DICOM 3.0, TWAIN, VDDS
Работа с DICOM	Сертификация IHE (печать, рабочий список, хранение данных, MPPS, запрос/получение)
Приложение для iPad	Виртуальная панель управления для аппарата и версия 2D-Viewer

Установка	
Мин. требования к размерам места установки	2D и 3D ПАН: 1390 x 1140 мм – 2D и 3D ЦЕФ: 1390 x 1800 мм
Размеры упаковки (Д) x (Ш) x (В) в мм	Основная часть: 1515 x 1750 x 670 мм – Телерентгенологическая стрела: 1030 x 530 x 360 мм
Вес	2D ПАН : 155 кг 2D ЦЕФ: 175 кг 3D ПАН: 155 кг 3D ЦЕФ: 175 кг
Аксессуары	Настенный кронштейн, напольное основание для крепления аппарата, удобно для пациентов в инвалидных колясках

Электропитание	
Напряжение Частота	115 - 240 В~, +/- 10% 50/60 Гц +/- 2 Гц
Макс. потребляемый ток в рабочем режиме	20 А при 115 В; 12 А при 240 В
Потребляемая мощность в режиме ожидания	25 Вт
Примечания	Автоадаптация к напряжению и частоте

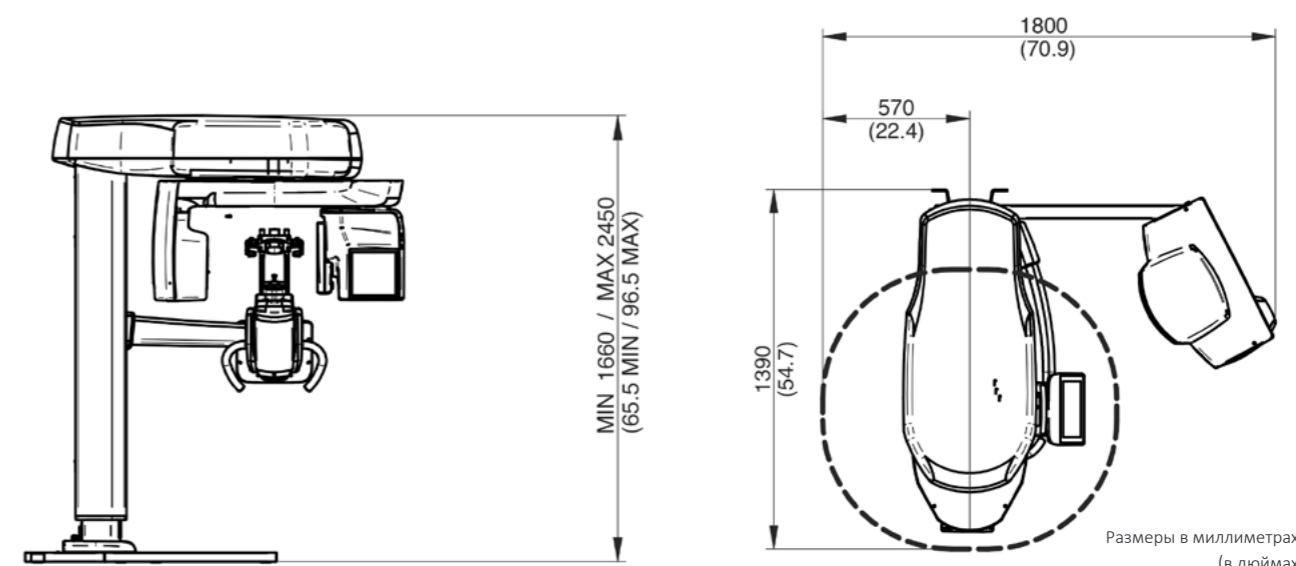

Размеры в миллиметрах
(в дюймах)