

Инструкция по применению



perfecta 900

W&H Символы



ПРЕДУПРЕЖДЕНИЕ!
(если существует опасность
нанесения травмы человеку)



ВНИМАНИЕ!
(если существует опасность
повреждения материальных
ценностей)



Общие пояснения, не несущие
информации об угрозе для людей и
оборудования



W&H Сервисная служба



Матричный код данных для
идентификации продукта,
отсутствует в некоторых моделях

Содержание

Пояснение к символам, используемым фирмой W&H	2
1. Введение	4-5
2. Распаковка	6
3. Объем поставки	7-8
4. Указания по технике безопасности	9-10
6. Описание/монтаж/ввод в эксплуатацию коленного прибора	11-13
7. Описание/ввод в эксплуатацию настольного прибора	14-16
8. Общая информация о вводе в эксплуатацию-заполнение емкости с охлаждающей жидкостью / регулирование охлаждающей жидкости	17-18
9. Описание моторного наконечника LA-9 / LA-66 (опция)	19
10. Общие приемы управления — пуск моторного наконечника / функция продувки	20-21
11. Описание пульта управления / монтаж крепления	22-23
12. Управление пультом управления / изменение числа оборотов / замена моторного наконечника Спрей охлаждающей жидкости / бистабильный режим работы / режим Tempomat	24-28
13. Снятие и закрепление моторного наконечника	29
14. Замена вращающегося инструмента	30-31
15. Чистка	32
16. Чистка/замена цангового зажима	33-34
17. Сообщения об ошибках	35
18. Аксессуары W&H	36
19. Сервисная служба	37
20. Технические данные	38-39
21. Переработка и утилизация	40
Гарантийное письмо	41
Заявление о соответствии ЕС	42
Контактная информация W&H	43

1. Введение



Для вашей безопасности и безопасности вашего коллектива

Настоящая инструкция по применению должна объяснить вам порядок применения изделия фирмы W&H. Однако мы должны предупредить вас и о возможных опасностях. Мы считаем безопасность вас и вашего коллектива крайне важной.



Поэтому обязательно выполняйте указания по технике безопасности на стр. 9-10.

Назначение

Блок управления предназначен для обработки с помощью вращающихся, режущих инструментов всех материалов, используемых в практике стоматологических лабораторий, с направлением наконечника вручную.



Блок управления **не предназначен** непосредственно для медицинского применения!

Применение для непосредственного лечения людей не допускается!

Введение

Поставляемый аппарат Perfecta

- > проверен на соответствие требованиям техники безопасности;
- > имеет контрольный знак UL;
- > защищен от радиопомех в соответствии с соответствующими нормами.

Это заявление не относится к не предусмотренным встроенным элементам, оборудованию и т. п.



Ответственность изготовителя

Изготовитель W&H Dentalwerk Bürmoos отвечает за снижение безопасности, надежности и производительности аппарата Perfecta только в случае соблюдения нижеприведенных указаний.



- > Соблюдаются инструкции по применению
- > Perfecta не имеет деталей, ремонтируемых пользователем. Работы по монтажу, изменению или ремонту выполняются только специалистами сервисных центров, уполномоченных фирмой W&H.
- > Несанкционированное вскрытие блока управления аннулирует гарантию и отменяет прочие заявления.

2. Распаковка

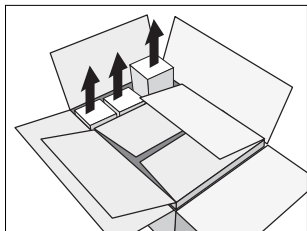

- ❶ Извлеките картонную коробку с принадлежностями.

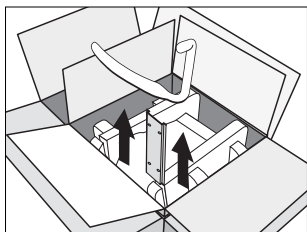

- ❷ Коленный прибор: извлеките крепежную пластину и скобу для функции продувки.

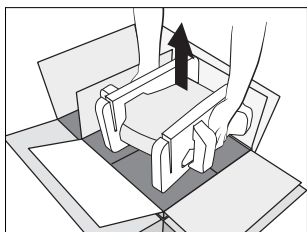

- ❸ Извлеките вкладыш с блоком управления.

Упаковка фирмы W&H является безвредной для окружающей среды и подлежит утилизации пунктом вторичной переработки.

Однако мы рекомендуем сохранять оригинальную упаковку.

3. Объем поставки Perfecta 900 с внутренним снабжением охлаждающей жидкостью

Коленный прибор	Настольный прибор	Коленный, настольный прибор
<p>Блок управления:</p> <ul style="list-style-type: none">○ НОМЕР ПО КАТАЛОГУ 05223900 230 В○ НОМЕР ПО КАТАЛОГУ 05224000 115 В <p>○ Пульт управления LA-9D НОМЕР ПО КАТАЛОГУ 05243400</p> <p>○ Скоба для функции продувки НОМЕР ПО КАТАЛОГУ 05148800</p> <p>○ Крепежная пластина, НОМЕР ПО КАТАЛОГУ 01170500</p> <p>○ Самонарезающие винты, НОМЕР ПО КАТАЛОГУ 00952200</p>	<p>Блок управления:</p> <ul style="list-style-type: none">○ НОМЕР ПО КАТАЛОГУ 05223500 230 В○ НОМЕР ПО КАТАЛОГУ 05223600 115 В <p>○ Пульт управления LA-9D НОМЕР ПО КАТАЛОГУ 05243400</p> <p>○ Педальный стартер L-NV НОМЕР ПО КАТАЛОГУ 05038100</p> <p>○ Ножка для блока управления НОМЕР ПО КАТАЛОГУ 05127200</p>	<ul style="list-style-type: none">○ Кабель двигателя 1,8 м для LA-9, НОМЕР ПО КАТАЛОГУ 05117800○ Шланг подключения воздуха, НОМЕР ПО КАТАЛОГУ 05250400○ Моторный наконечник LA-9 (без кабеля двигателя), НОМЕР ПО КАТАЛОГУ 05015900○ Подставка для наконечника, НОМЕР ПО КАТАЛОГУ 03211500 <p>Опция:</p> <ul style="list-style-type: none">○ Кабель двигателя 1,8 м для LA-66 НОМЕР ПО КАТАЛОГУ 05116500○ Моторный наконечник LA-66 (без кабеля двигателя) НОМЕР ПО КАТАЛОГУ 05201200<ul style="list-style-type: none">○ Ключ для цангового зажима НОМЕР ПО КАТАЛОГУ 01125900○ Вилочный ключ, НОМЕР ПО КАТАЛОГУ 03202800○ Сервисное масло W&N, НОМЕР ПО КАТАЛОГУ 03304500○ Щетка для чистки, НОМЕР ПО КАТАЛОГУ 00669400○ Сетевой кабель, НОМЕР ПО КАТАЛОГУ 01343700 (Европа) <p>Другой вариант:</p> <ul style="list-style-type: none">○ Сетевой кабель, НОМЕР ПО КАТАЛОГУ 01343900 (США, КАНАДА, ЯПОНИЯ) / НОМЕР ПО КАТАЛОГУ 03212700 (СОЕДИНЕННОЕ КОРОЛЕВСТВО, ИРЛАНДИЯ)/НОМЕР ПО КАТАЛОГУ 02909300 (АВСТРАЛИЯ, НОВАЯ ЗЕЛАНДИЯ) / НОМЕР ПО КАТАЛОГУ 04280600 (ШВЕЙЦАРИЯ)

Объем поставки Perfecta 900 с внешним снабжением охлаждающей жидкостью

Коленный прибор	Настольный прибор	Коленный, настольный прибор
<p>Блок управления:</p> <ul style="list-style-type: none"><input type="radio"/> НОМЕР ПО КАТАЛОГУ 05333600 230 В<input type="radio"/> НОМЕР ПО КАТАЛОГУ 04542400 115 В <p><input type="radio"/> Пульт управления LA-9D НОМЕР ПО КАТАЛОГУ 05243400</p> <p><input type="radio"/> Скоба для функции продувки НОМЕР ПО КАТАЛОГУ 05148800</p> <p><input type="radio"/> Крепежная пластина, НОМЕР ПО КАТАЛОГУ 01170500</p> <p><input type="radio"/> Самонарезающие винты, НОМЕР ПО КАТАЛОГУ 00952200</p>	<p>Блок управления:</p> <ul style="list-style-type: none"><input type="radio"/> НОМЕР ПО КАТАЛОГУ 05334200 230 В<input type="radio"/> НОМЕР ПО КАТАЛОГУ 05334300 115 В <p><input type="radio"/> Пульт управления LA-9D НОМЕР ПО КАТАЛОГУ 05243400</p> <p><input type="radio"/> Педальный стартер L-NV НОМЕР ПО КАТАЛОГУ 05038100</p>	<ul style="list-style-type: none"><input type="radio"/> Кабель двигателя 1,8 м для LA-9, НОМЕР ПО КАТАЛОГУ 05117800<input type="radio"/> Шланг подключения воздуха, НОМЕР ПО КАТАЛОГУ 05250400<input type="radio"/> Шланг для подключения охлаждающей жидкости, НОМЕР ПО КАТАЛОГУ 05075600<input type="radio"/> Моторный наконечник LA-9 (без кабеля двигателя), НОМЕР ПО КАТАЛОГУ 05015900<input type="radio"/> Подставка для наконечника, НОМЕР ПО КАТАЛОГУ 03211500 <p>Опция:</p> <ul style="list-style-type: none"><input type="radio"/> Кабель двигателя 1,8 м для LA-66 НОМЕР ПО КАТАЛОГУ 05116500<input type="radio"/> Моторный наконечник LA-66 (без кабеля двигателя) НОМЕР ПО КАТАЛОГУ 05201200<ul style="list-style-type: none"><input type="radio"/> Ключ для цангового зажима, НОМЕР ПО КАТАЛОГУ 01125900<input type="radio"/> Вилочный ключ, НОМЕР ПО КАТАЛОГУ 03202800<input type="radio"/> Сервисное масло W&N, НОМЕР ПО КАТАЛОГУ 03304500<input type="radio"/> Щетка для чистки, НОМЕР ПО КАТАЛОГУ 00669400<input type="radio"/> Сетевой кабель, НОМЕР ПО КАТАЛОГУ 01343700 (Европа) <p>Другой вариант:</p> <ul style="list-style-type: none"><input type="radio"/> Сетевой кабель, НОМЕР ПО КАТАЛОГУ 01343900 (США, КАНАДА, ЯПОНИЯ) / НОМЕР ПО КАТАЛОГУ 03212700 (СОЕДИНЕННОЕ КОРОЛЕВСТВО, ИРЛАНДИЯ)/НОМЕР ПО КАТАЛОГУ 02909300 (АВСТРАЛИЯ, НОВАЯ ЗЕЛАНДИЯ) /НОМЕР ПО КАТАЛОГУ 04280600 (ШВЕЙЦАРИЯ)

4. Указания по технике безопасности



Обязательно соблюдайте следующие указания

- > Подключайте Perfecta только к розетке с защитным заземлением.
- > Никогда не прикасайтесь к вращающемуся или работающему по инерции после выключения инструменту.
- > Запрещается трогать поворотный зажим моторного наконечника во время его работы или вращения по инерции после выключения.
- > Помните о необходимости принятия надлежащих мер защиты, например о ношении защитных очков, использовании защитных козырьков и т. д.



Применяйте только подходящие и исправные инструменты

Применяйте только вращающиеся инструменты надлежащего качества, отвечающие требованиям EN ISO 1797-1. Соблюдайте указания изготовителя инструментов относительно максимального числа оборотов, момента вращения, лево- и правостороннего вращения!

Применение не по назначению

Применение не по назначению, недозволенный монтаж, внесение изменений, ремонт аппарата Perfecta или несоблюдение наших указаний освобождает нас от любых гарантийных обязательств и ответственности по любым другим претензиям!

Блок управления допущен для эксплуатации только в закрытых помещениях!

Указания по технике безопасности



Опасная зона

Блок управления не предназначен для использования в помещениях с условиями, отличными от нормальных (например, в атмосфере, вызывающей коррозию, или во взрывоопасной атмосфере).

Отказ электропитания

При отказе электропитания или выключении аппарата Perfecta последнее установленное число оборотов запоминается и снова активируется после повторного включения.

Режим повторно-кратковременный работы S6 (4 мин/10 мин) — обозначение непрерывного режима работы с повторно-кратковременной нагрузкой.

Рекомендуемая продолжительность приложения нагрузки составляет 4 минуты при длительности цикла 10 минут.

6. Описание коленного прибора

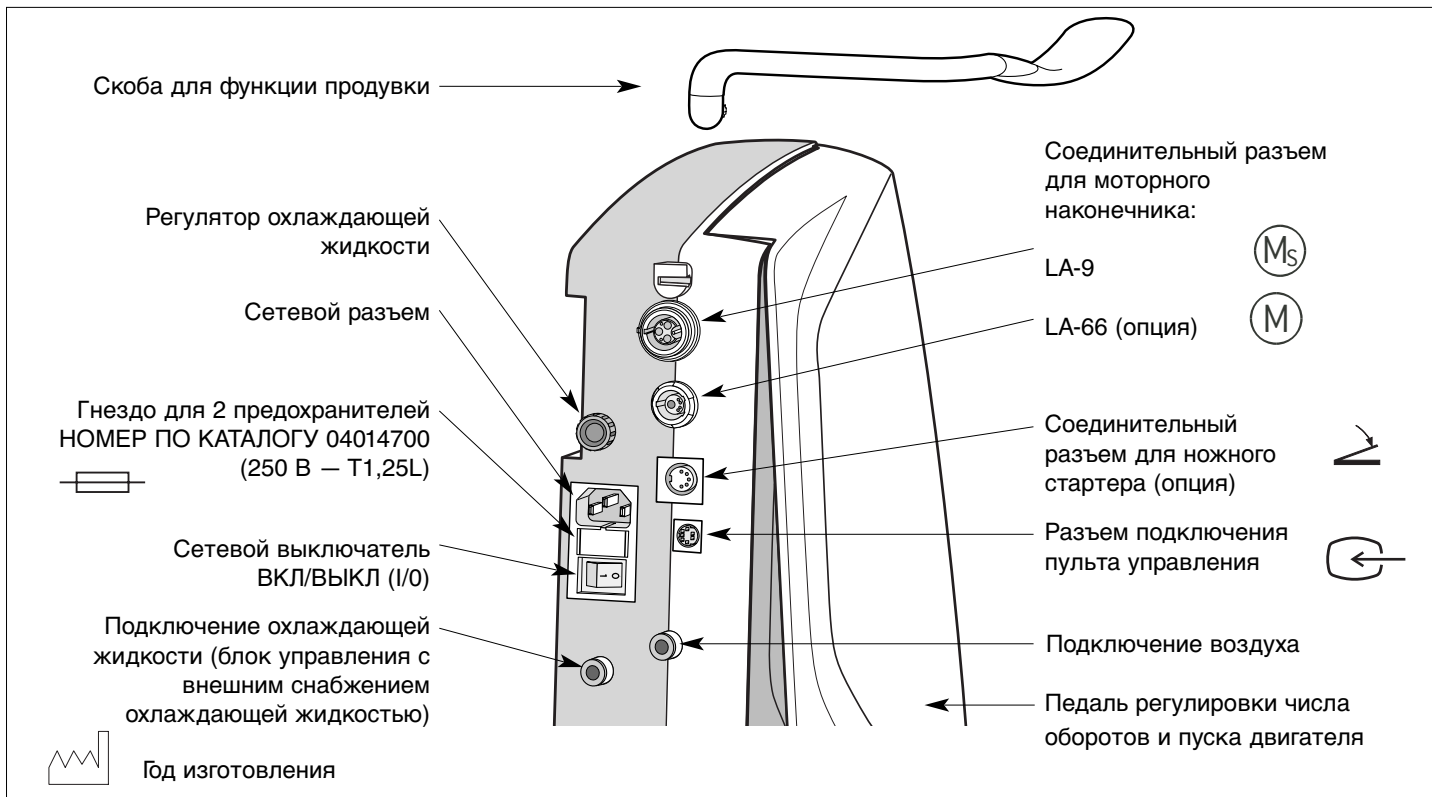

Монтаж коленного прибора

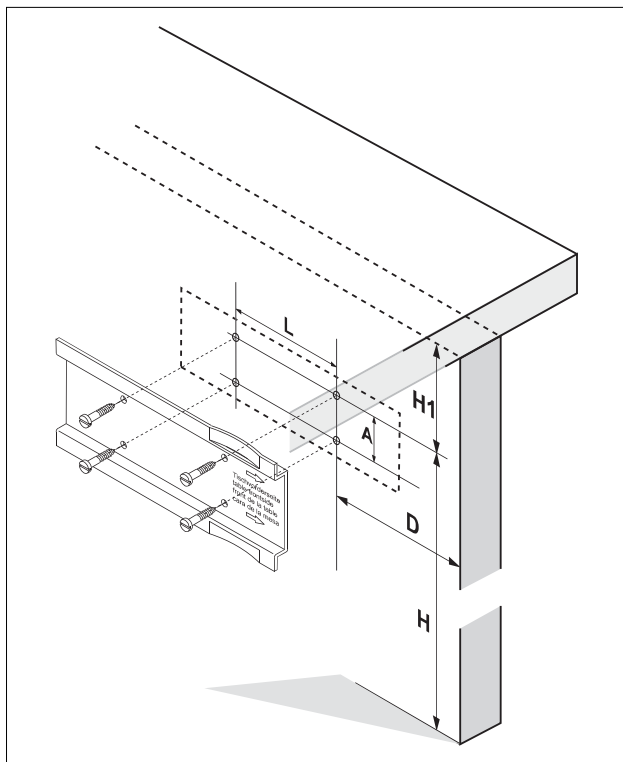

❶ С помощью прилагаемого сверлильного шаблона или крепежной пластины разметьте отверстия под винты.

❷ Просверлите 4 отверстия \varnothing 3 мм.

Соблюдайте размеры.

H = 550-600 мм

H_1 = мин. 90 мм

D = 90 мм (блок управления с внешним снабжением охлаждающей жидкостью)

125 мм (блок управления с внутренним снабжением охлаждающей жидкостью)

от переднего края стола

L = 100 мм

A = 40 мм

Ввод в эксплуатацию коленного прибора

 Перед подключением или отключением сетевого кабеля, кабеля двигателя, пульта управления, шланга подачи воздуха, педального стартера (опция), шланга охлаждающей жидкости (блок управления с внешним снабжением охлаждающей жидкостью) выключите блок управления.

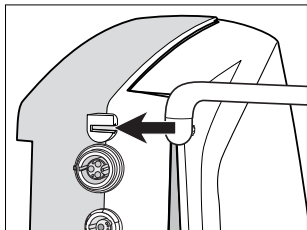

1 Установите скобу для функции продувки до упора.

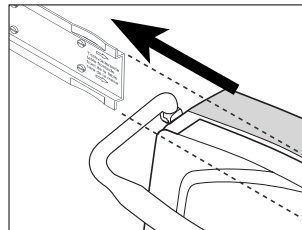

3 Задвиньте блок управления в крепежную пластину до упора.

 Капля масла облегчит установку.

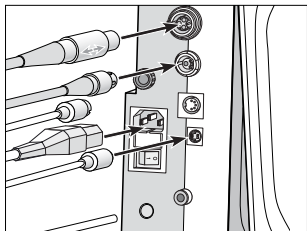

2 Подключите кабель двигателя, пульт управления, шланг подачи воздуха, педальный стартер (опция), шланг охлаждающей жидкости (блок управления с внешним снабжением охлаждающей жидкостью) и сетевой кабель.

 Обращайте внимание на расположение!

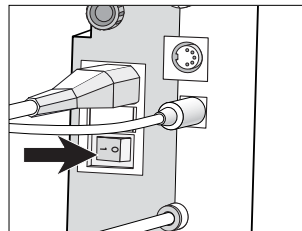

4 Включите блок управления (I).

7. Описание настольного прибора с внутренним снабжением охлаждающей жидкостью

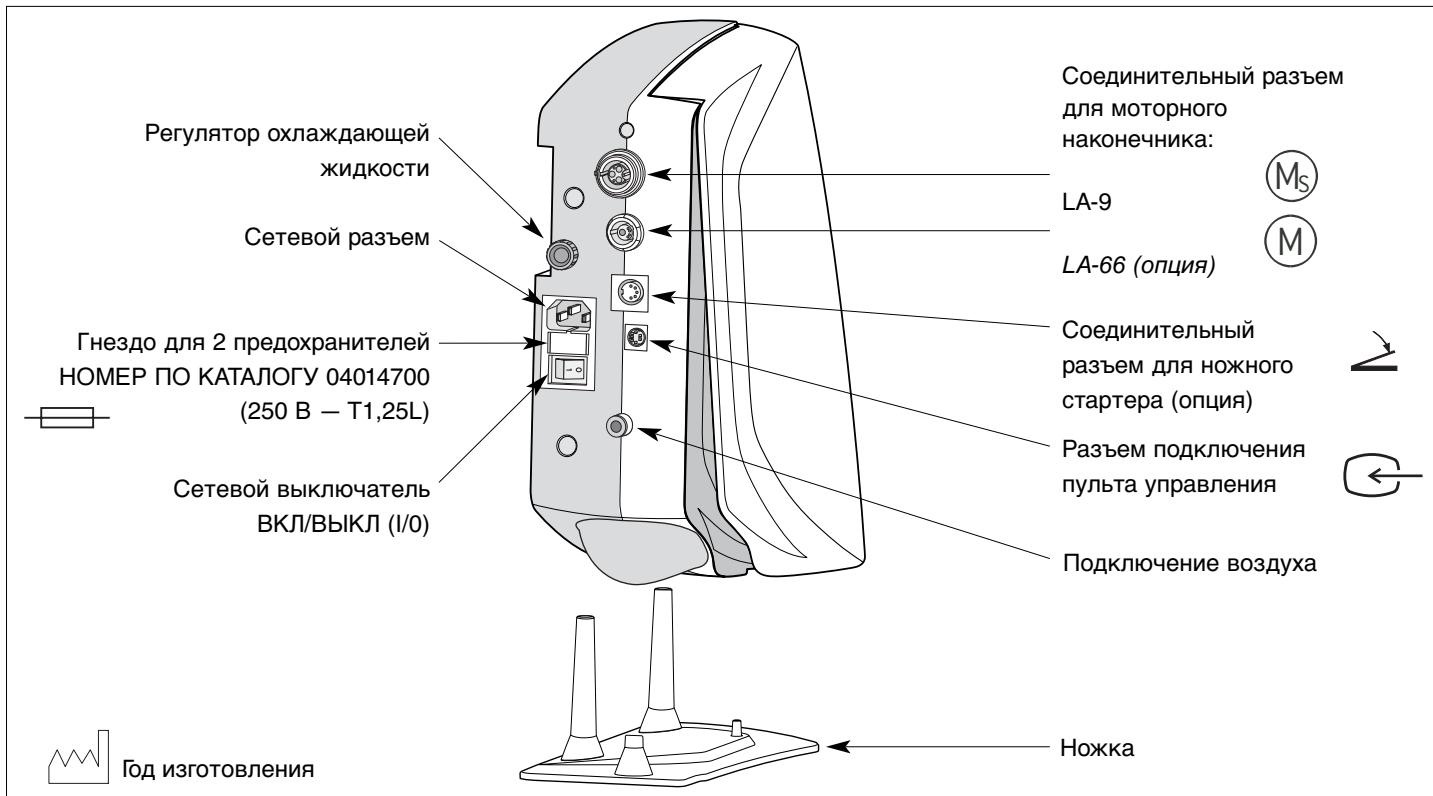

Описание настольного прибора с внешним снабжением охлаждающей жидкостью

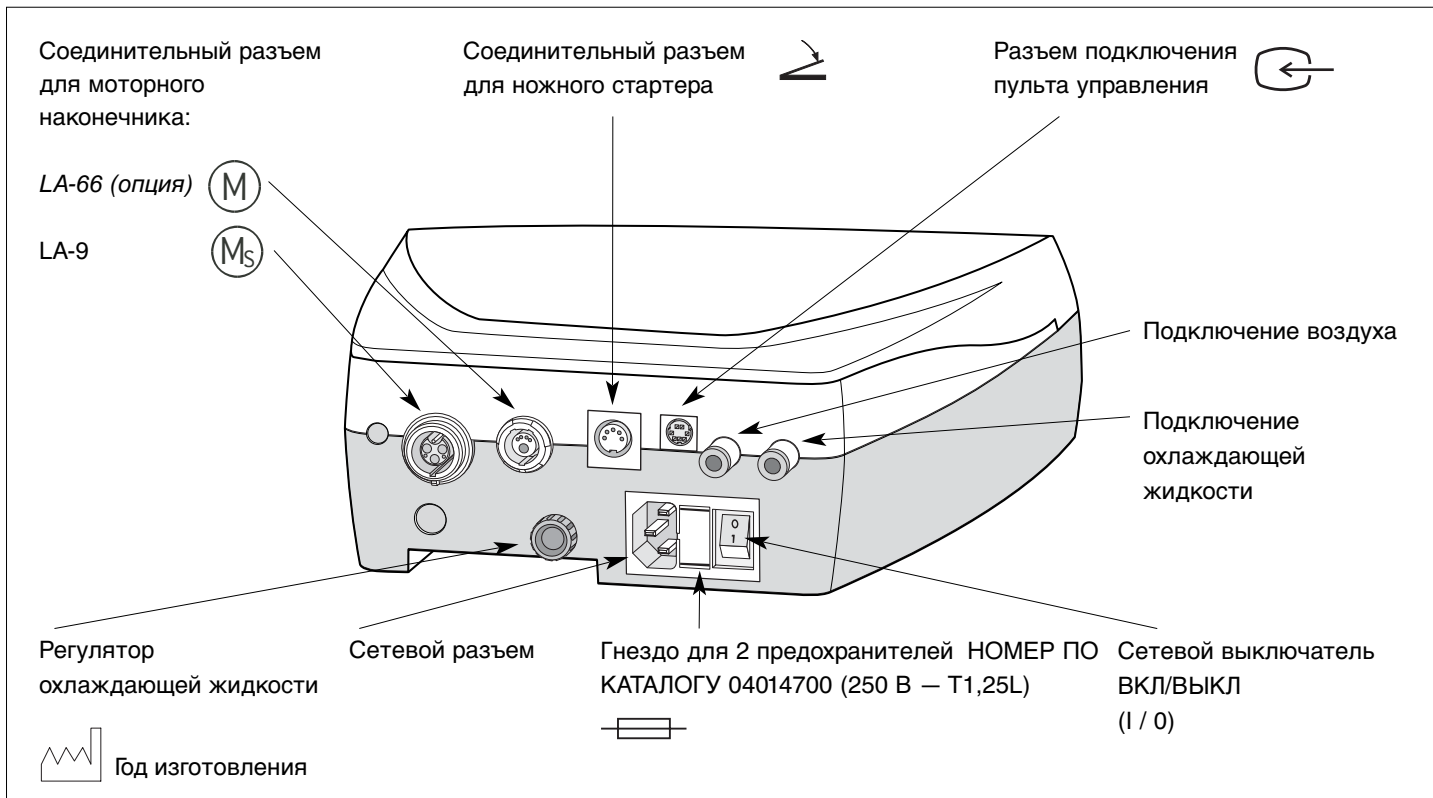

Ввод в эксплуатацию настольного прибора

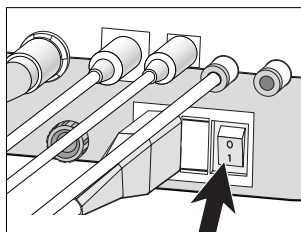
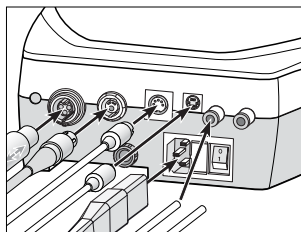
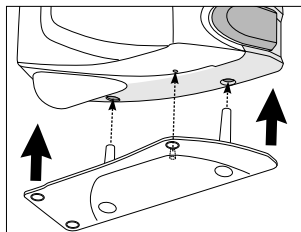
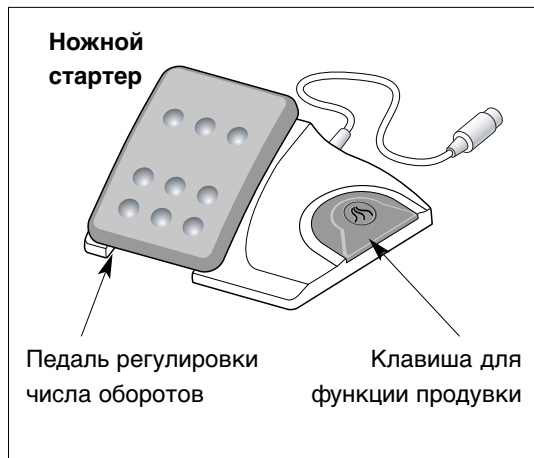

❶ Закрепите блок управления на ножке нажатием на заслонку управления (блок управления с внутренним снабжением охлаждающей жидкостью).

❷ Подключите кабель двигателя, пульт управления, шланг подачи воздуха, педальный стартер, шланг охлаждающей жидкости (блок управления с внешним снабжением охлаждающей жидкостью) и сетевой кабель.

☞ Обращайте внимание на расположение!

❸ Включите блок управления (I).

☞ Перед подключением или отключением сетевого кабеля, кабеля двигателя, пульта управления, шланга подачи воздуха, шланга охлаждающей жидкости (блок управления с внешним снабжением охлаждающей жидкостью) или педального стартера выключите блок управления.

8. Общая информация о вводе в эксплуатацию — заполнение емкости с охлаждающей жидкостью

 Из-за удаления воздуха при первом заполнении или полном опорожнении емкости с охлаждающей жидкостью в процессе работы может возникнуть задержка выхода охлаждающей жидкости. Фирма W&H рекомендует использовать дистиллированную воду.

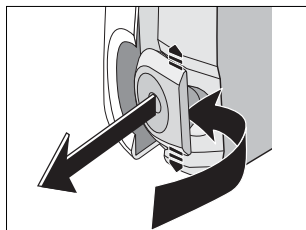

1 Извлеките емкость с охлаждающей жидкостью.

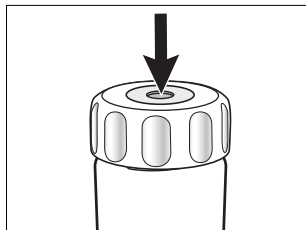

2 Удалите воздух из емкости с охлаждающей жидкостью нажатием на клапан.

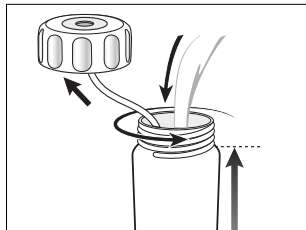

3 Откройте емкость с охлаждающей жидкостью и залейте охлаждающую жидкость.

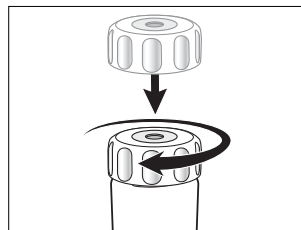

4 Закройте емкость с охлаждающей жидкостью.

 Рост давления в емкости с охлаждающей жидкостью

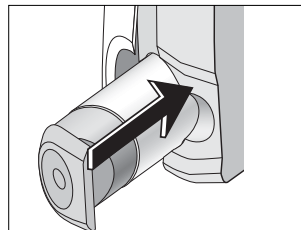

5 Вставьте емкость с охлаждающей жидкостью до слышимого щелчка фиксации.

 Вставляйте емкость с охлаждающей жидкостью только после удаления воздуха

Общая информация о вводе в эксплуатацию — регулировка уровня охлаждающей жидкости

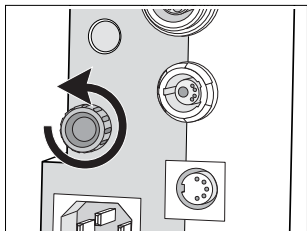

- 1 Увеличьте подачу охлаждающей жидкости.

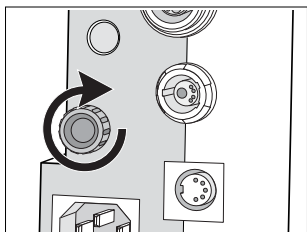

- 2 Уменьшите подачу охлаждающей жидкости.

9. Описание моторного наконечника LA-9/LA-66 (опция)

Моторный наконечник LA-9

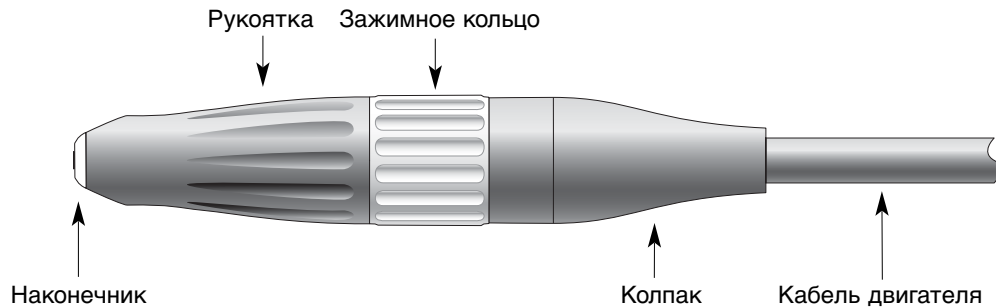

Моторный наконечник LA-66 (опция)

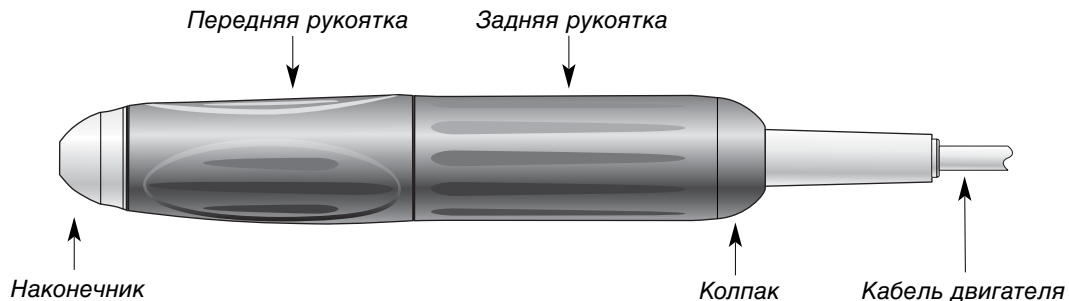

10. Общие приемы управления — пуск моторного наконечника



Запустите моторный наконечник нажатием коленного прибора или педального стартера.

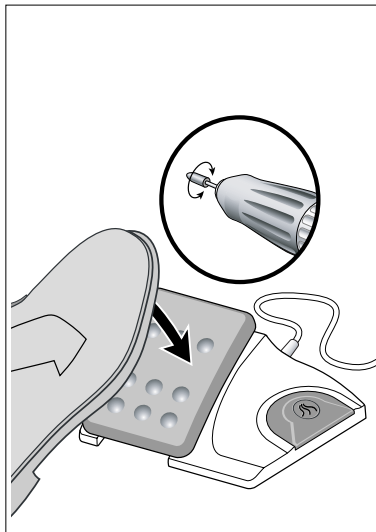
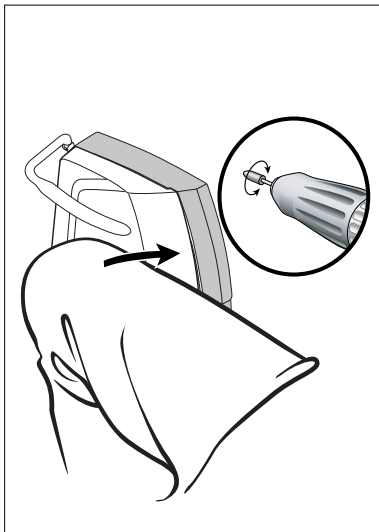

Общие приемы управления — функция продувки



Активация функции продувки осуществляется постоянным нажатием на клавишу или скобу.

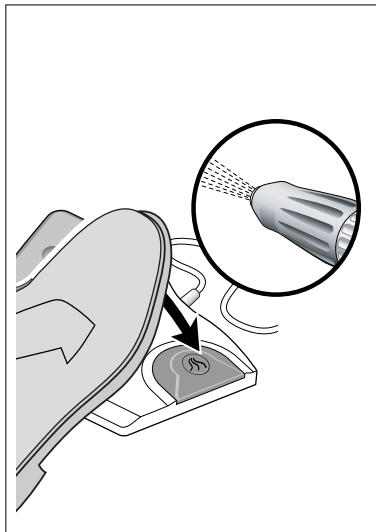
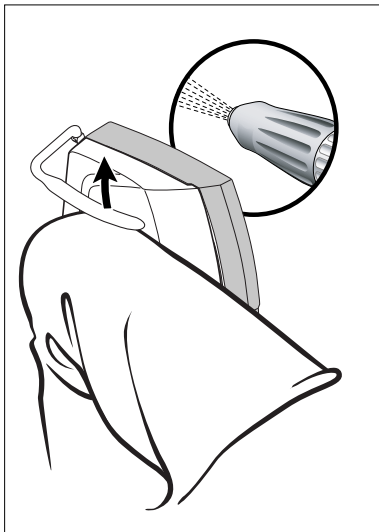

11. Описание пульта управления



→
=
ий выдвижного лотка

Край листа =
Передний край стола
→

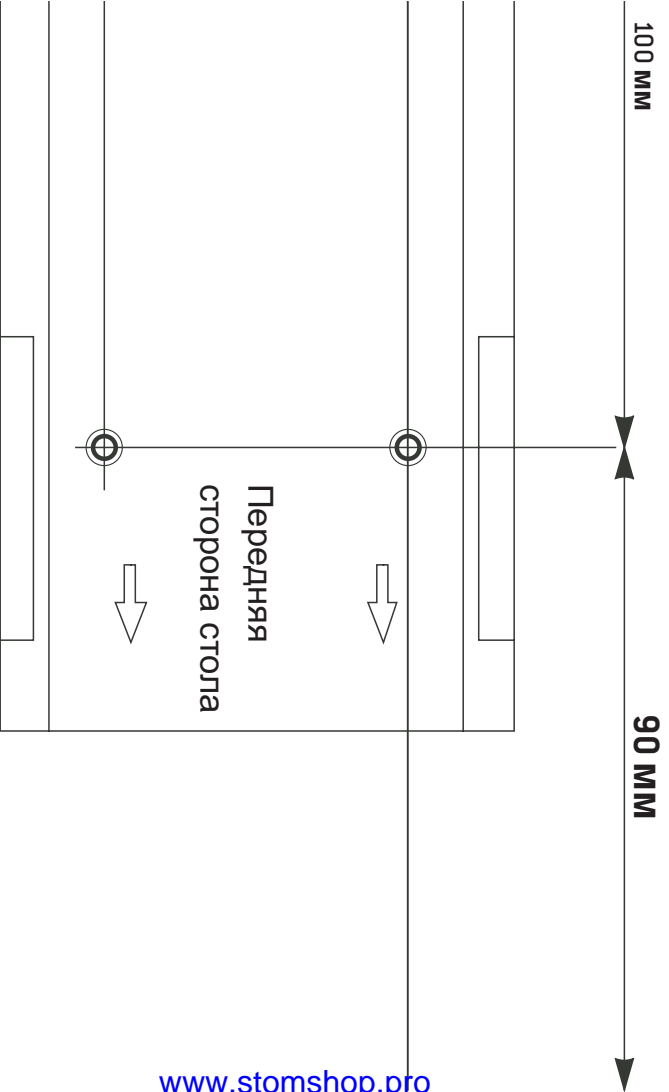

Сверлильный шаблон коленного прибора рейфеса 900 без емкости

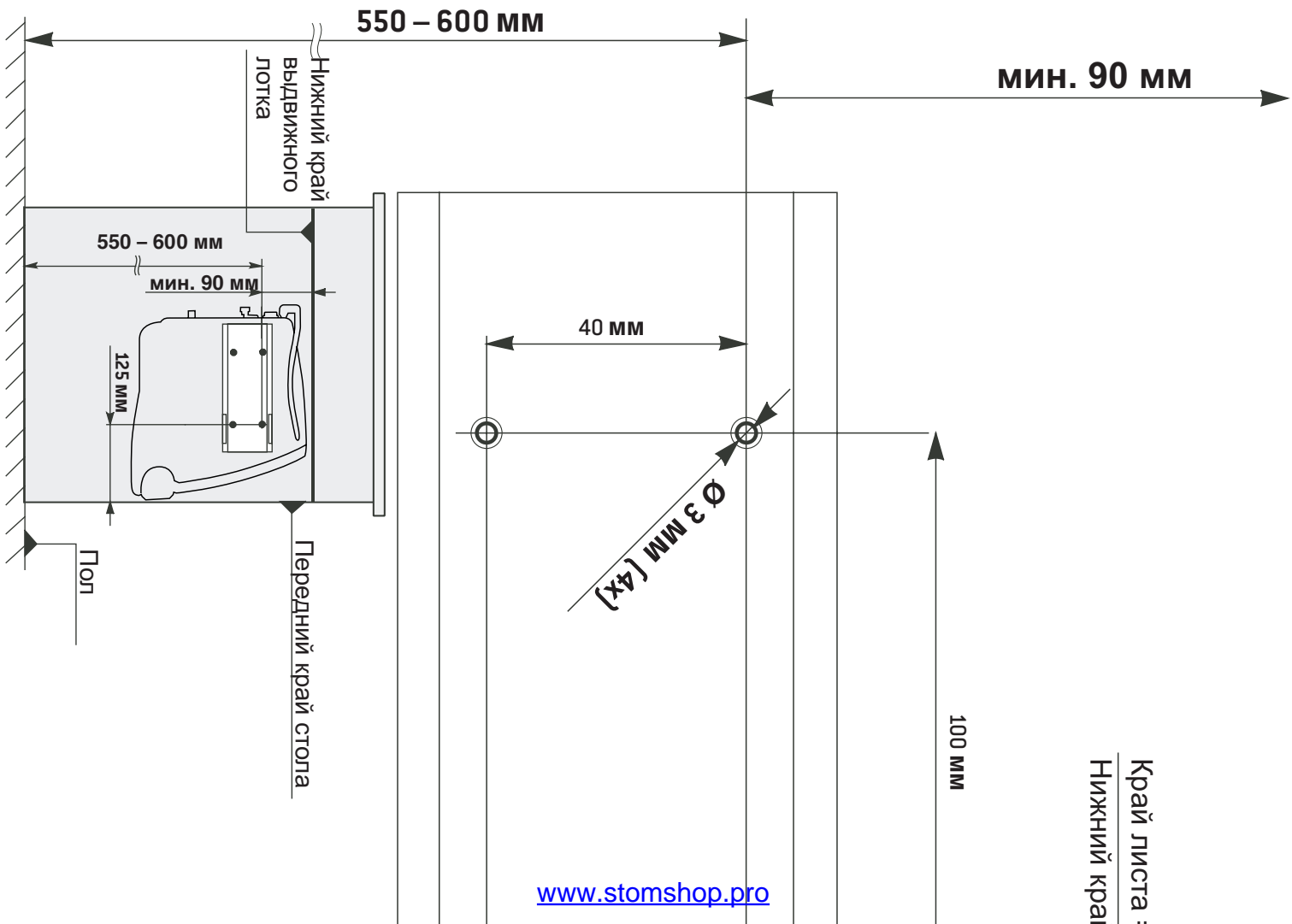

→
=
й выдвижного лотка

Край листа =
Передний край стола

125 мм

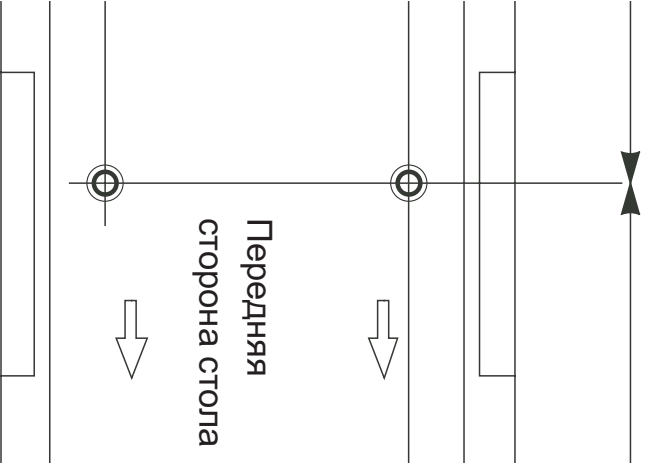

Сверлильный шаблон коленного прибора рефеста 900 с емкостью

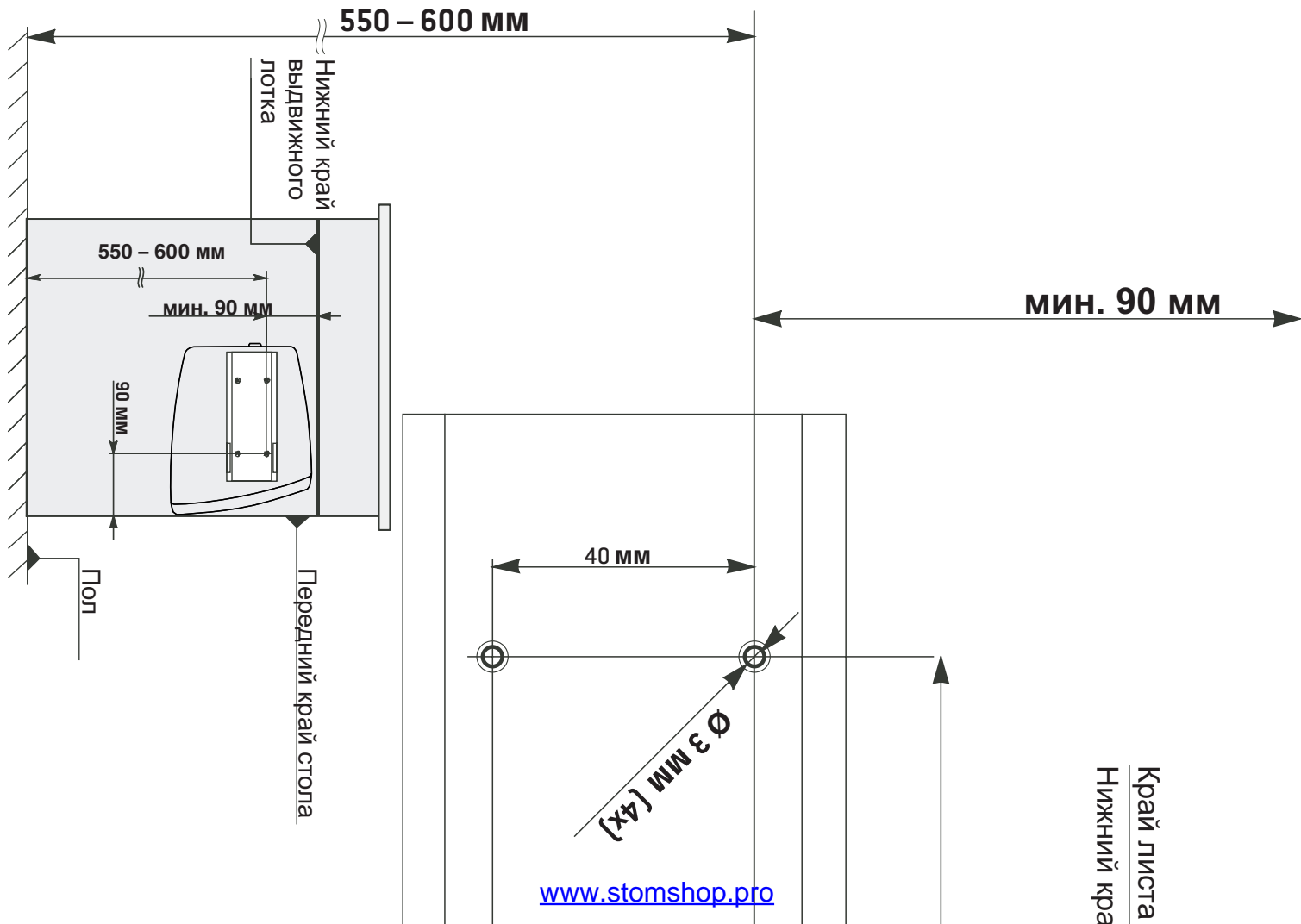

Описание пульта управления — монтаж крепления

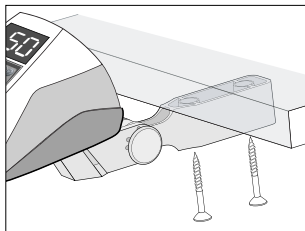
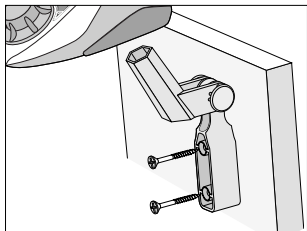

❶ Монтаж крепления.

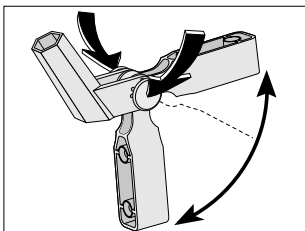

❷ Одновременным нажатием на обе шарнирные кнопки можно установить крепление в различные монтажные положения.

12. Работа с пультом управления — левое вращение

 С помощью кнопки программы можно задавать правое или левое вращение. При переключении на левое вращение раздается звуковой сигнал и загорается светодиод.



Работа с пультом управления — изменение числа оборотов

 Вращением поворотной кнопки ПЛЮС/МИНУС плавно увеличивается /уменьшается число оборотов от 5000 до 80000 об/мин (LA-66 (опция) 1000-40000 об/мин)

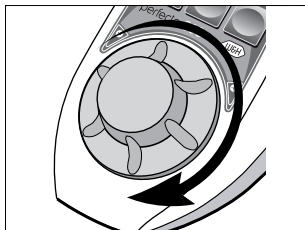

1 Увеличьте число оборотов.

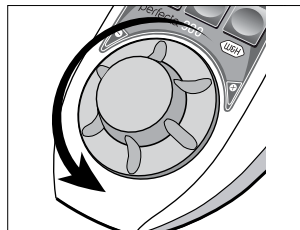

2 Уменьшите число оборотов.

 Установка числа оборотов от 80000 до 100000 об/мин (LA-66 (опция) 40000-50000 об/мин).



1 Нажмите поворотную кнопку.

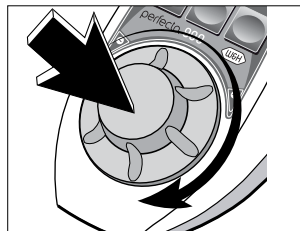

2 Нажмите поворотную кнопку и вращайте ее, удерживая.

 Предварительно заданное максимальное число оборотов не может быть превышено при пуске двигателя.

Управление пультом управления-замена моторного наконечника/снабжение охлаждающей жидкостью

 Для замены моторного наконечника на LA-66 (опция) нужно деактивировать кнопку программы.

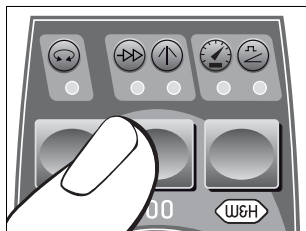

1 Удерживайте клавишу нажатой, примерно через 2 секунды прозвучит звуковой сигнал. Ни один светодиод не горит.

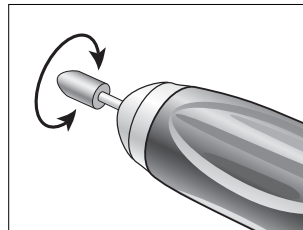

2 Включите моторный наконечник нажатием педали или крышки.

 При замене на моторный наконечник LA-9 автоматически включается подача спрея охлаждающей жидкости. Деактивация или активация подачи спрея охлаждающей жидкости: нажмите кнопку программы 1 раз.

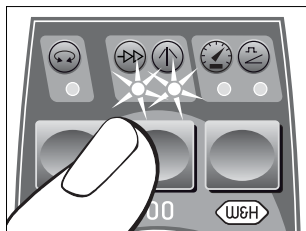

1 Удерживайте клавишу нажатой, примерно через 2 секунды прозвучит звуковой сигнал. Оба светодиода горят.

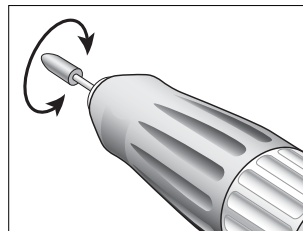

2 Включите моторный наконечник нажатием педали или крышки.

Работа с пультом управления — бистабильный режим

 В бистабильном режиме после пуска двигателя автоматически устанавливается выбранное максимальное число оборотов. Моторный наконечник работает самостоятельно. Деактивация бистабильного режима: нажмите кнопку программы 2 раза.



- 1** Нажмите клавишу.
Загорается светодиод.

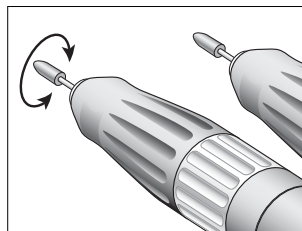

- 3** Включите или выключите моторный наконечник нажатием педали или крышки.

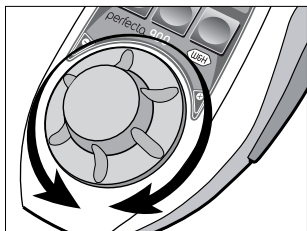

- 2** Отрегулируйте число оборотов.

Работа с пультом управления — режим Tempomat



В режиме Tempomat регулируемое число оборотов запоминается и автоматически поддерживается.



Моторный наконечник работает самостоятельно.

Деактивация режима Tempomat: нажмите кнопку программы 1 раз.

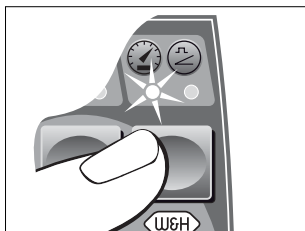

- 1** Нажмите клавишу 2 раза.
Загорается светодиод.

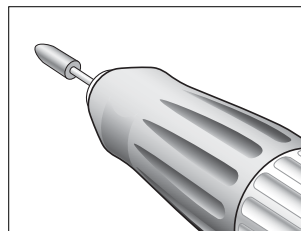

- 3** Выключите моторный наконечник нажатием педали или крышки.

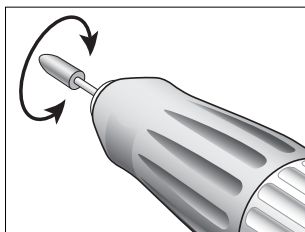

- 2** Запустите моторный наконечник и дождитесь, пока не будет достигнуто требуемое число оборотов. Прибл. через 2 секунды прозвучит звуковой сигнал и число оборотов будет запомнено.

13. Снятие и закрепление моторного наконечника

LA-9

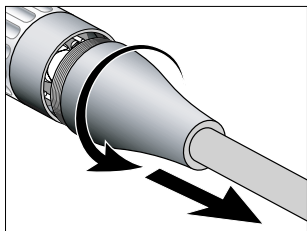

❶ Открутите колпачок.

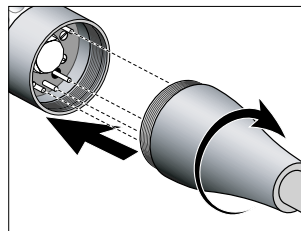

❷ Наденьте и закрутите колпачок.

Обращайте внимание на расположение!

LA-66 (опция)

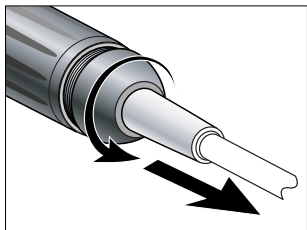

❶ Открутите колпачок.

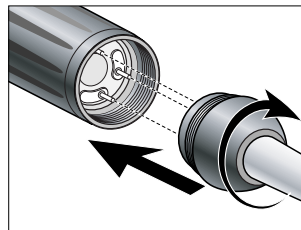

❷ Наденьте и закрутите колпачок.

Обращайте внимание на расположение!

14. Замена вращающегося инструмента

LA-9

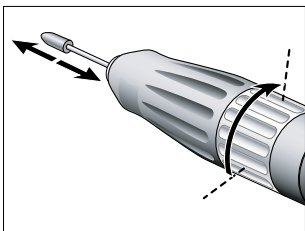

- 1 Поверните зажимное кольцо вправо до упора. Вставьте до упора или извлеките вращающийся инструмент.

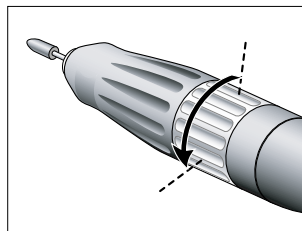

- 2 Поверните зажимное кольцо влево до слышимого щелчка фиксации.

LA-66 (опция)

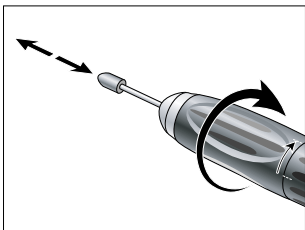

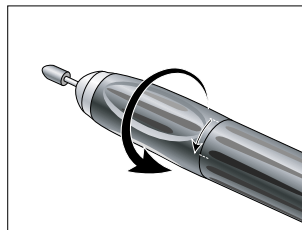

- 1 Поверните переднюю рукоятку вправо до упора. Вставьте до упора или извлеките вращающийся инструмент.

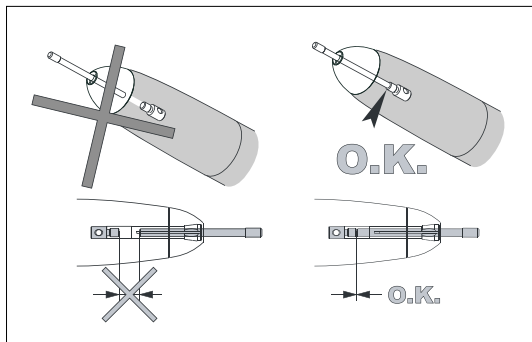

- 2 Поверните влево переднюю рукоятку до слышимого щелчка фиксации.

Замена вращающегося инструмента



 Когда система зажима открыта, моторный наконечник блокируется. При случайном включении моторного наконечника электроника автоматически отключает его.

Пробное включение

- > Включите моторный наконечник.
- > В случае неправильной работы (например, при наличии вибраций, необычного шума, перегрева) обратитесь в соответствующий сервисный центр (см. стр. 43).

15. Чистка

 Perfecta (блок управления), моторный наконечник, пульт управления (опция), педальный стартер (опция) очищаются сухой тряпкой.

16. Чистка/замена цангового зажима LA-66 (опция)

 Ключ для цангового зажима, вилочный ключ, щетка для чистки находятся на нижней стороне подставки для наконечника.

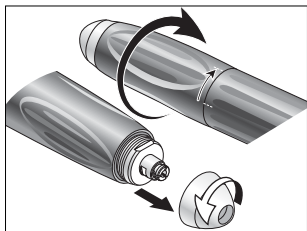

1 Поверните переднюю рукоятку вправо до упора. Выкрутите наконечник вращением влево.

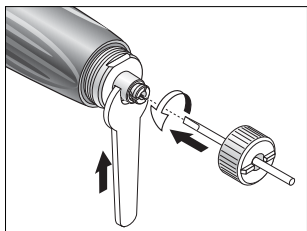

2 Вставьте ключ для цангового зажима до упора в цанговый зажим и выкрутите вращением влево.

 Удерживайте вал вилочным ключом.

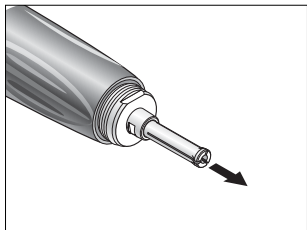

3 Извлеките цанговый зажим.

Чистка/замена цангового зажима

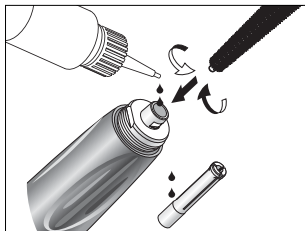

- ④ Очистите вал щеткой изнутри и снаружи. Капните по 2 капли масла в отверстие вала и снаружи на цанговый зажим.

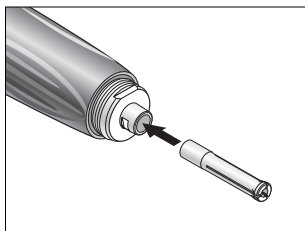

- ⑤ Установите цанговый зажим.

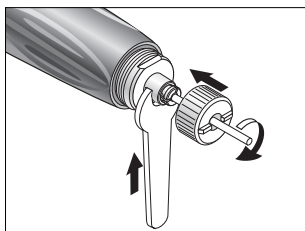

- ⑥ Вставьте ключ для цангового зажима до упора в цанговый зажим и закрутите вращением вправо.

 Удерживайте вал вилочным ключом.

17. Сообщения об ошибках (отображаемые на дисплее)

№ ошибки	Описание	Устранение
E00	Перегрев электроники — защитное отключение	Выключите блок управления, дайте ему остыть не менее 10 минут и снова включите
E01	Перегрузка моторного наконечника, привод заблокирован	Подключите моторный наконечник или закройте механизм зажима
E07	Неисправность педального стартера, инициализация	Выключите блок управления, снова включите, не трогайте педальное/коленное управление при включении
E09	Неисправность педального стартера, неисправность регулятора оборотов (педальный/коленный прибор)	Выключите блок управления, проверьте разъем на педальном управлении и снова включите
E19	Временной ограничитель	Выключите блок управления, снова включите
E99	Отказ системы	Выключите блок управления, снова включите

 Если после выключения и повторного пуска Perfecta описанное сообщение об ошибке не исчезает, обратитесь в любой специализированный сервисный центр обслуживания и ремонта W&H для выполнения проверки (см. стр. 43).

Для проверки возможного полного отказа блока управления, вызванного внешними причинами, необходимо его выключить и снова включить.

18. Аксессуары

Применяйте только оригинальные принадлежности/запасные части фирмы W&H или принадлежности, допущенные фирмой W&H

03211500	Подставка для прямого наконечника
04014700	Предохранитель T1,25L
05117800	Кабель двигателя длиной 1,8 м LA-9
05015900	Моторный наконечник LA-9 (без кабеля двигателя)
05038100	Педальный стартер L-NV
05075600	Шланг для подключения охлаждающей жидкости
05138000	Крепление пульта управления
05243400	Пульт управления LA-9D
05250400	Шланг подключения воздуха
05116500	<i>Кабель двигателя длиной 1,8 м LA-66</i>
05201200	<i>Моторный наконечник LA-66 (без кабеля двигателя)</i>
00669400	<i>Щетка для чистки</i>
01125900	<i>Ключ для цангового зажима</i>
03202800	<i>Вилочный ключ</i>
03304500	<i>Сервисное масло W&H</i>
01125900	<i>Ключ для цангового зажима ø 2,35 мм</i>
01126000	<i>Ключ для цангового зажима ø 3 мм</i>
03205500	<i>Цанговый зажим ø 2,35 мм</i>
03205600	<i>Цанговый зажим ø 3 мм</i>

19. Сервис

Ремонт

При появлении неисправностей всегда высылайте комплектный блок управления, так как при неполадках в двигателе также необходима проверка управляющей электроники!

Мы рекомендуем обращаться за услугами ремонта и сервисного обслуживания к авторизованному персоналу фирмы W&H.

Возврат

- > При возникновении вопросов обращайтесь на соответствующий склад стоматологических инструментов или в один из сервисных центров нашей компании (см. стр. 43).
- > Для возврата используйте только оригинальную упаковку!
- > Не наматывайте кабель на моторный наконечник и не перегибайте кабель мотора (опасность повреждения)!

20. Технические данные

Perfecta 900 с моторным наконечником	LA-9	LA-66 (опция)
Мех. отдаваемая мощность	30 Вт	160 Вт
Крутящий момент	0,7 Нсм	7,8 Нсм
Число оборотов	5000-100000 об/мин	1000-50000 об/мин
Потребляемая мощность		200 Вт
Сетевое напряжение	100-130 перем тока или 220-240 В перем тока	
Номинальный ток	0,2-1,6 А или 0,1-0,8 А	
Допускаемое отклонение напряжения	+/- 10 %	
Частота	50-60 Гц	
Сетевой предохранитель	250 В — Т1,25L	
Режим работы	S6 (4/10 мин) непрерывный режим работы с повторно-кратковременной нагрузкой	
Уровень шума	< 55 дБА	
Вибрация	< 2,5 м/с ²	
Высота/ширина/глубина и вес при наличии внутреннего снабжения охлаждающей жидкостью:		
Коленный прибор	без скобы: 306/128/317 мм, со скобой: 306/187/340 мм и 6,0 кг	
Настольный прибор	317/116/317 мм и 6,3 кг	
Высота/ширина/глубина и вес при наличии внешнего снабжения охлаждающей жидкостью:		
Коленный прибор	без скобы: 236/108/282 мм, со скобой: 236/187/304 мм и 5,5 кг	
Настольный прибор	88/236/282 мм и 5,8 кг	
Давление воздуха продувки (вход)	макс. 6 бар (87 фунтов на кв. дюйм/600 кПа)	
Подключение охлаждающей жидкости (вход)	макс. 2 бар (29 фунтов на кв. дюйм/200 кПа)	
Диаметр зажимной цанги	1,6 мм	2,35/3,0 мм
Точность вращения	≤ 0,02 мм	

Технические характеристики

Физические свойства

Температура при хранении:	от -40°C до +70°C
Влажность воздуха при хранении:	8 -80 % (относительная), без образования конденсата при +40 °C
Рабочая температура:	+5 -40 °C
Влажность воздуха при работе:	макс. 80 % (относительная) при температуре до +31°C, линейно снижающаяся до макс. 50 % (относительная) при температуре до +40°C
Степень загрязнения:	2
Класс защиты от перенапряжения:	II
Рабочая высота:	до 2000 м над уровнем моря

21. Переработка и утилизация

Утилизация

Фирма W&H максимально ответственно подходит к защите окружающей среды. Блок управления Perfecta и упаковка максимально безопасны для окружающей среды.



Утилизация Perfecta (блока управления), пульта управления, педального стартера, моторного наконечника

Соблюдайте директивы, нормы и предписания по утилизации электрических приборов, принятые в вашей стране.

Утилизация упаковки

Упаковочные материалы выбраны из соображений экологической безвредности и технологичности утилизации и поэтому подлежат полной утилизации. Сдавайте использованные упаковочные материалы в пункты сбора и утилизации. Тем самым вы будете способствовать повторному использованию сырья и уменьшению количества отходов.

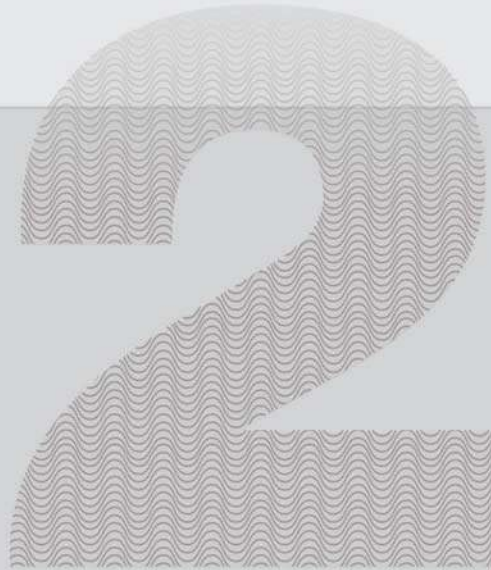

года гарантии

Гарантийное письмо

Данное изделие фирмы W&H было изготовлено высококвалифицированными специалистами с предельной тщательностью. Многочисленные испытания и всеобъемлющий контроль гарантируют безупречную работу. Просим Вас иметь в виду, что претензии в рамках гарантийных обязательств могут быть предъявлены только при условии соблюдения всех указаний, изложенных в прилагаемой инструкции по применению.

В случае обнаружения дефектов материалов или производственного брака W&H как изготовитель несет ответственность за свою продукцию в течение двух лет со дня покупки.

Претензии по гарантийным обязательствам принимаются по предъявлении чека поставщику или специализированному сервисному центру, уполномоченному фирмой W&H. Гарантия не распространяется на лампы высокого давления.

Мы не несем ответственности за поломки, произошедшие по причине неправильного обращения или ремонта, выполненного специализированными сервисными и ремонтными центрами, не уполномоченными фирмой W&H. Указанная гарантия действует только в течение двух лет и не продлевается.

Заявление о соответствии требованиям стандартов ЕС



Заявление о соответствии требованиям стандартов ЕС МЕЦ/04/07

Компания W&N DENTALWERK ВІВМООS GmbH, расположенная по адресу
Ignaz-Glasner-Str. 53
A-5111 ВІВМООS
Österrreich.

настоящим заявляет, что продукция:

Системы Perfecta для зуботехнических лабораторий серии 300/600/900

в серийном исполнении соответствует следующим директивам:

Директива ЕС о низком напряжении 73/23/EEG в действующей редакции
Директива ЕС об ЭМС 89/336/EEG в действующей редакции

При проектировании и изготовлении продукции соблюдались следующие утвержденные нормы:

UL 61010-1:2004 (IEC 61010-1:2001)
Правила техники безопасности для электрических измерительных, управляющих, регулирующих и лабораторных приборов
Часть 1: общие требования
EN 61326:1997+ A1:1998+ A2:2001+ A3:2003
Электрическое оборудование для систем управления и лабораторных установок — требования по ЭМС

ВІВМООS 05.02.2007

Дипл. инж. Муханн Дибль
Заказчик проекта

Дипл. инж. Петер Малата
Управляющий директор

Изготовитель

W&H Dentalwerk Bürmoos GmbH

Ignaz-Glaser-Straße 53, 5111 Bürmoos, Austria

t +43 / 6274 / 6236-0, f +43 / 6274 / 6236-55

e office@wh.com wh.com

ISO 13485,
93/42/EEC – Annex II



Form-Nr. 50596 ARU
Rev. 001 / 16.07.2007

Возможны изменения

