



Руководство по эксплуатации

WOD 330, WOD550 Стоматологическая установка

ASS0101
ВЕРСИЯ-А
CE₀₁₉₇

Все права на публикацию принадлежат компании ООО «Нинбо Цзянбэй Восон Медикал Инструмент Ко., Лтд»

Копирование документа или его изменение без согласия ООО «Нинбо Цзянбэй Восон Медикал Инструмент Ко., Лтд» является нелегальным.

Нормативное требование

Данный продукт отвечает нормативным требованиям Европейской Директивы 93/42/ЕЕС о медицинском оборудовании.



Нинбо Цзянбэй Восон Медикал Инструмент Ко.,
Лтд

Лист регистрации изменений

ОБЗОР	ДАТА	ПРИЧИНА ВНЕСЕНИЯ ИЗМЕНЕНИЙ
Версия-А	2015-07-15	Выпуск первый

Пожалуйста, убедитесь в том, что вы используете последнюю версию данного документа. Информация, содержащаяся в данном документе, предоставлена производителем. Если вам необходимо ознакомиться с последней версией, пожалуйста, свяжитесь с продавцом, торговым представителем или отделом технического обслуживания.

Нормативные требования

Соответствие стандартам

Содержание данного руководства применимо к стоматологическим установкам.

93/42/EEC	EN ISO 10993-1
EN ISO 7494-1	EN ISO 10993-5
EN ISO 7494-2	EN ISO 10993-10
EN 1640	EN 60601-1:1990+A1+A2+A13
EN 1639	EN 60601-1-1
ISO 9687	EN 60601-1-2
ISO 6875	EN 60601-1-4
ISO 9680	EN 60601-1-6
ISO 10637	EN 980
ISO 9168	EN 1041
DIN 13940-1	EN ISO 14971
EN ISO 17664	

Официальный представитель в Европе

DTF Technology s.r.l.

Адрес: via De Sanctis 32, 20141 Милан, Италия

Тел: 39 02 84893641

Факс: 39 02 84718594

Данный продукт используется согласно следующим нормативным требованиям:

Директива Совета 93/42/ЕЕС по медицинскому оборудованию:

Маркировка СЕ, прикрепленная к продукту, свидетельствует о соответствии Директиве.

Положение маркировки СЕ указано в данном руководстве.

Сертификация

Производитель прошел сертификацию EN ISO 9001 и EN ISO 13485.

Исходный документ

Исходный документ был представлен на английском языке.

Декларация о соответствии

Директива Совета 93/42/ЕЕС медицинское оборудование:

Маркировка СЕ прикрепленная к продукту, свидетельствует о соответствии Директиве.

Положение маркировки СЕ указано в данном руководстве.

В данном руководстве присутствует сертификация СЕ и Декларацию соответствия. Смотреть в приложениях.

Образец маркировки модель WOD550

 **Стоматологическая установка**  **CE**
Модель: WOD 550 0197
WOSON Потр. мощность: ~220В, 50Гц

Сер. №: DW2012E0001

2020-12 



Ningbo Jiangbei Woson Medical Instrument Co., Ltd
Адрес: No.25, Lane 300, Jinshan Road,
Jiangbei District, Ningbo 315032,
China, Китай





DTF TECHNOLOGY srl
VIA UMBRIA 10, 20090 SEGRATE
TEL: 022135517

EAC



Образец маркировки модель WOD330

 **Стоматологическая установка**  **CE**
Модель: WOD 330 0197
WOSON Потр. мощность: ~220В, 50Гц

Сер. №: DW2012E0001

2020-12 



Ningbo Jiangbei Woson Medical Instrument Co., Ltd
Адрес: No.25, Lane 300, Jinshan Road,
Jiangbei District, Ningbo 315032,
China, Китай



DTF TECHNOLOGY srl
VIA UMBRIA 10, 20090 SEGRATE
TEL: 022135517

EAC



Содержание

Нормативное требование	1
Лист регистрации изменений	2
Нормативные требования	3
Соответствие стандартам	3
Официальный представитель в Европе	3
Сертификация	3
Исходный документ	3
Декларация о соответствии	3
Глава 1. Введение	7
1.1 Внимание	7
1.2 Условия использования	7
1.3. Противопоказания	7
Глава 2. Техника безопасности	8
2.1 Значения символов	8
2.2 Общие рекомендации по безопасности	9
2.3 Меры безопасности	12
2.4 Эксплуатационный риск	13
2.5 Средства защиты	13
Глава 3. Описание и характеристики	13
3.1 Общий вид	13
3.2 Характеристики	14
Глава 4. Распаковка и подготовка к установке	15
4.1 Проверка упаковки	15
4.2 Распаковка комплектующих деталей	15
4.3 Место установки	17
4.4 Перед установкой	18
4.5 Подключение к сети питания	18
Глава 5. Монтаж	20
5.1 Трубопроводные соединения	20
5.2 Установка кресла и блока питания	20
5.3 Трубопроводное и электронное соединение	20
5.4 Монтаж стойки светильника и рабочего освещения	22
5.5 Сборка светильника	24
5.6 Сборка подголовника	24
5.7 Сборка подлокотника	25
5.8 Сборка пантографа стола врача	25
5.9 Установка наконечника и 3-функционального пистолета	26
Глава 6. Эксплуатация и тестирование	27
6.1 Панель управления	27
6.2 Функция ополаскивания	29
6.3 Ополаскивание плевательницы	29
6.4 Испытание стола врача	30
6.5 Испытание стола ассистента	31
6.6 Проверка джойстика	31
6.7 Негатоскоп	31
6.8 Педаль	31
6.9 Программа сброса положения кресла	31
6.10 Программные положения I, II, III	32
6.11 Экстренная остановка стоматологического кресла	32
6.12 Система подачи воды	33

Глава 7. Обслуживание	34
7.1 Чистка фильтра.....	34
7.2 Очистительный клапан.....	35
7.3 Очистка шлангов распылителя	35
7.4 Очистка и дезинфекция.....	35
7.5 Дополнительный пункт	36
Глава 8. Неисправности и устранение.....	37
Глава 9. Необходимая информация	38
9.1 Основная информация.....	38
9.2 Информация по безопасности.....	38
Глава 10. Транспортировка и хранение.....	39
10.1 Условия транспортировки и хранения	39
10.2 Упаковка	39
Приложение 1. Электрические и трубопроводные соединения.....	41
Электрическая схема	41
Трубопроводная схема.....	42

Глава 1. Введение

1.1 Внимание

Данное руководство по эксплуатации содержит необходимую и полную информацию по управлению стоматологической установкой, а также вопросы оптимальной эксплуатации, инструкции по безопасному и надежному управлению, а также информацию о требованиях к регулярному и корректному техническому обслуживанию.

Перед эксплуатацией оборудования необходимо прочесть и понимать все инструкции, содержащиеся в данном руководстве.

Сохраните данную инструкцию, время от времени перечитывайте инструкции по эксплуатации и мерам безопасности.

1.2 Условия использования

Стоматологическая установка со встроенным креслом предназначена для правильного расположения пациента во время выполнения стоматологических процедур. Стоматологическая установка предназначена в том числе для подачи энергии и размещения других стоматологических устройств, таких как стоматологический наконечник, светильник, распылители воды и воздуха, эвакуатор для полости рта, аспиратор и другие стоматологические устройства и аксессуары. Стоматологическая установка может использоваться в стоматологических клиниках, лабораториях, больницах и т.д. врачами и специалистами для диагностики, лечения, осмотра.





1.3. Противопоказания

Противопоказаний для данного оборудования нет.

Глава 2. Техника безопасности

2.1 Значения символов

Описание обозначений устройства

	<p>«ВНИМАНИЕ» – указывает, что пользователь должен следовать руководству по эксплуатации или другим инструкциям, если полная информация не отображена на наклейке</p>
	<p>«ВНИМАНИЕ» – Обращайте внимание на высокую температуру в камере и внешнее состояние установки во время работы системы вытяжки.</p>
	<p>«Защитное заземление» – указывает на клемму защитного заземления.</p>
	<p>«ОСТОРОЖНО» – высокое напряжение (молния со стрелкой)</p>

Описание символов

	<p>Символ «СЕРИЙНЫЙ НОМЕР»</p>		<p>Символ «ПРОИЗВОДИТЕЛЬ»</p>
	<p>Символ «НОМЕР КАТАЛОГА»</p>		<p>Символ «АВТОРИЗОВАННЫЙ ПРЕДСТАВИТЕЛЬ В ЕВРОПЕЙСКОМ ОБЩЕСТВЕ»</p>
	<p>Символ «ДАТА ИЗГОТОВЛЕНИЯ»</p>		<p>Символ «ОСТОРОЖНО»</p>

Подсказки по работе

ПРИМЕЧАНИЕ	Указывает на то, что предоставленная информация увеличивает простоту использования или является полезной при использовании устройства.
ОСТОРОЖНО	Указывает на наличие потенциальной опасности из-за несоответствующих условий или работы, может явиться причиной: <ul style="list-style-type: none"> • легкую травму • повреждение имущества • повреждение механизмов
ПРЕДУПРЕЖДЕНИЕ	Указывает на то, что может иметься особая опасность из-за несоответствующего использования, может явиться причиной: <ul style="list-style-type: none"> • повреждение персонала • сильное повреждение имущества

ПРИМЕЧАНИЕ

ИСПОЛЬЗУЙТЕ РЕКОМЕНДАЦИИ ПО ТЕХНИКЕ БЕЗОПАСНОСТИ, ОПИСАННЫЕ В ДАННОМ РУКОВОДСТВЕ.

2.2 Общие рекомендации по безопасности

Пользователь ответственен за правильное использование и техническое обслуживание установки в соответствии с инструкциями, указанными в данном руководстве по эксплуатации.

2.2.1 Стоматологическое кресло

- ❖ Высота подушки составляет не менее 520 мм и не более 680 мм;
- ❖ Угол наклона спинки кресла должен превышать 50 °;
- ❖ Стоматологическое кресло должно оставаться устойчивым, подниматься без шума и заедания, когда нет нагрузки;
- ❖ Ножной переключатель может управлять положением кресла;
- ❖ Декоративные материалы и наполнители должны отвечать требованиям 5.1.5 YY/T0058-2004;
- ❖ Подголовник должен отвечать требованиям 5.2.1.1 YY/T0058-2004;
- ❖ Подлокотник должен отвечать требованиям 5.2.2 YY/T0058-2004;
- ❖ Грузоподъемность должна отвечать требованиям 5.2.3 YY/T0058-2004;
- ❖ Дополнительная нагрузка в аварийной ситуации должна отвечать требованиям 5.2.7 YY/T0058-2004;
- ❖ Интегрированный дизайн должен отвечать требованиям 5.1.1~5.1.4. YY/T0058-2004.

2.2.2 Блок инструментов

- ❖ Держите устойчивым в любой момент, в любом положении, наклон не должен превышать 3°;
- ❖ Свободно поднимается на 1000 мм и держится в любом положении;
- ❖ Максимальная нагрузка на блок инструментов составляет 2 кг.

2.2.3 Подача воды в ополаскиватель должна быть устойчивой без разбрызгивания;

2.3.4 Слюноотсос

- ❖ Слюноотсос имеет сильный и слабый режимы;
- ❖ Слюноотсос низкого давления: при давлении воды 200 кПа вакуум должен быть выше 27 кПа, скорость накачки составляет более 400 мл/мин;
- ❖ Слюноотсос высокого давления: при давлении воды 400 кПа вакуум должен быть выше 10 кПа, скорость накачки должна быть выше 1000 мл/мин.

2.3.5 Чаша плевательницы

- ❖ Изготовлена из безвредного, прочного и стойкого к коррозии материала, можно мыть и дезинфицировать;
- ❖ Фильтр внутри плевательницы задерживает частицы диаметром более 2 мм;
- ❖ При давлении 200 кПа грязь на чаше должна смываться дочиستا.

2.3.6 3-функциональный пистолет

- ❖ Герметичный, гибко открывается и закрывается, равномерный впрыск, регулируемое направление;
- ❖ При нажатии соответствующей клавиши испускает воду или газ; при одновременном нажатии двух кнопок выпускает парокapельную смесь.

2.2.7 Светильник

- ❖ Светильник должен отвечать требованиям пункта 4.1 YY1120-1999;
- ❖ Светильник должен отвечать требованиям пункта 4.2 YY1120-1999;
- ❖ Светильник должен отвечать требованиям пункта 4.3 YY1120-1999;
- ❖ Светильник должен отвечать требованиям пункта 4.4 YY1120-1999;
- ❖ Светильник должен отвечать требованиям пункта 4.5 YY1120-1999;
- ❖ Светильник должен отвечать требованиям пункта 4.6 YY1120-1999;
- ❖ Светильник должен отвечать требованиям пункта 4.7 YY1120-1999;
- ❖ Светильник должен отвечать требованиям пункта 4.8 YY1120-1999.

2.2.8 Негатоскоп молочно белого цвета, яркость должна быть выше 4000 люкс;

2.2.9 Педаль

- ❖ Включите педаль, когда состояние источника воздуха равно 4.1f, давление воздуха должно быть постоянным и соответствовать требованиям рабочего давления для любого наконечника.

2.2.10 Стул врача

- ❖ Стул врача должен свободно двигаться при нагрузке более 1350 Н;
- ❖ Стул врача может выдерживать нагрузку более 180 Н;
- ❖ Интервал регулировки высоты должен составлять более 130 мм,
- ❖ Стул врача должен давать просадку менее 10 мм под нагрузкой 135 кг (после первоначальной осадки);
- ❖ Материалы покрытий и наполнителей стула должны отвечать требованиям 4.2.1.5.

2.2.11 Переключатель подачи воздуха в бутылку для воды должен функционировать исправно;

2.2.12 Система воздуха и воды должна иметь хорошую производительность, и все параметры должны легко управляться;

2.2.13 Стоматологическая установка должна быть герметичной и не давать утечек;

2.2.14 Уровень рабочего шума должен быть менее 70 дБ (за исключением воздушного компрессора);

2.2.15 Аспирационная система должна быть безопасной и надежной, без утечек и взрывов в нормальном состоянии;

2.2.16 Устройства, которые могут создавать давление в случае пожара, должны быть оборудованы устройством спуска давления;

2.2.17 Дополнительная нагрузка при аварийных мерах

❖ Стоматологическая установка должна выдерживать дополнительные 40 кг за 1 мин, интервал – 1 с; Держите стоматологическую установку во время тестирования, никаких повреждений после тестирования.

2.2.18 Скорость высокоскоростного наконечника должна быть выше 260×103 об/мин с сертификатом регистрации медицинского изделия;

2.2.19 Скорость наконечника мотора должна быть выше 22×103 об/мин, крутящий момент должен быть выше 2.65 Н·м, с сертификатом регистрации медицинского изделия;

2.2.20 Полимеризационная лампа должна иметь сертификат регистрации медицинского изделия;

2.2.21 Расход жидкости наконечника должен быть установлен на 28-40 л/мин;

2.2.22 Стоматологическая установка должна отвечать требованиям 5.1 YY/T1043-2004;

2.2.23 Стоматологическая установка должна отвечать требованиям 5.3.1 YY/T1043-2004;

2.2.24 Стоматологическая установка должна отвечать требованиям 5.3.6 YY/T1043-2004;

2.2.25 Внешний вид и конструкция

❖ Внешний вид должен быть однородным без явных вогнутостей/выпуклостей, ударов, царапин и заусенцев;

❖ Переключатели и кнопки должны быть гибкими и устойчивыми без люфта;

❖ Окрашенные детали должны соответствовать требованиям Части 2 раздела Внешний вид YY/T91055-1999;

❖ Гальванические детали должны отвечать требованиям Класса 2 YY0076-92 IV;

❖ Детали с обивкой должны быть гладкими, однородного цвета без царапин.

2.2.26 Стоматологическая установка должна отвечать требованиям безопасности

Приложения А;

2.2.27 Экологические испытания

- ❖ Стоматологическая установка должна отвечать экологическим требованиям Группы II климатических условий и Группы II механической среды, GB/T14710-93;
- ❖ Испытание транспортировки должно отвечать требованиям Главы 3, GB/T147710-93;
- ❖ Тест на адаптивность напряжения питания должен отвечать требованиям Главы 4, GB/T147710-93.

2.2.28 Все кабели и трубы должны быть защищены от трения и растяжений

2.2.29 Контрольное устройство должно быть оборудовано отдельно;

2.2.30 Все контактные детали должны легко мыться и дезинфицироваться без какого-либо ущерба для поверхности и маркировки.

2.3 Меры безопасности

Термическая защита

Наименование детали	Функция
Температурный протектор (Нагревательная бутылка)	Отключает питание, если температура нагревательной бутылки слишком высока

Электрическая защита

Наименование детали	Функция
Предохранитель (Силовой обменник)	Отключает питание, если напряжение слишком высокое или нестабильное
Предохранитель (Негатоскоп)	Отключает питание, если напряжение слишком высокое или нестабильное

Система управления

Наименование детали	Функция
Панель управления	Главная панель управления стоматологической установки
Педаль	Контроль подачи воздуха и воды
Ножной привод	Кнопка контроля движения стоматологического кресла
Плата управления	Система контроля всего процесса работы

ВНИМАНИЕ ПРОИЗВОДИТЕЛЬ НЕ НЕСЕТ ОТВЕТСТВЕННОСТИ ЗА ЛЮБУЮ САМОСТОЯТЕЛЬНУЮ РАЗБОРКУ УСТАНОВКИ, ИЗМЕНЕНИЕ, СОВЕРШЕННЫЕ НЕАВТОРИЗОВАННЫМ ЛИЦОМ ИЛИ НЕКВАЛИФИЦИРОВАННЫМ ТЕХНИКОМ.

2.4 Эксплуатационный риск

Уделите внимание операционному риску во время работы.

Риск сдавливания

Осторожно управляйте креслом, когда пациент находится на нем, во избежание сдавливания.

2.5 Средства защиты

Наименование	Функция
Резиновые перчатки	Во избежание инфекции
Респиратор	Во избежание инфекции

Глава 3. Описание и характеристики

3.1 Общий вид

Стоматологическая установки состоит из зубохирургического кресла и операционного блока.

Ознакомьтесь со следующим перечнем деталей

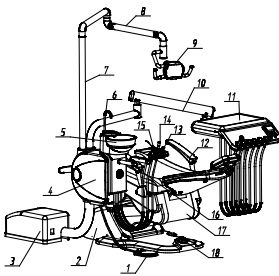

1	Педаля управления	10	Пантограф модуля врача
2	Защитная панель кресла	11	Модуль врача
3	Выносной блок коммуникаций	12	Правый подлокотник
4	Гидроблок	13	Слюноотсос
5	Плевательница	14	Пылесос

6	Кран для подачи воды	15	Распылитель 3-х функциональный
7	Штанга светильника	16	Левый подлокотник
8	Пантограф светильника	17	Кресло стоматологическое
9	Светильник	18	Джойстик

3.2 Характеристики

Основная спецификация

Номинальное напряжение: А.С.220V±22V, 50Hz±1Hz

Номинальная мощность: 1100W

Напряжение мотора: DC 24V

Условия работы

- Температура работы: 5 ~ 40 °С
- Относительная влажность: ≤85%
- Источник сжатого воздуха: Выработка 550кПа ~ 800кПа; Объем воздуха должен быть не менее 50 л/мин.
- Источник воды: Выработка 200кПа ~ 400кПа; Объем воды должен быть не менее 10л/мин.

Электрическая спецификация

- Класс электрической безопасности: I Класс.
- Класс электрической защиты: В Класс.
- Проведение: Прерывание загрузки и продолжение работы
- Входная мощность: 1100 Вт.
- Использование оборудования: высокоскоростной наконечник (работает от внешнего источника), электрическое стоматологическое кресло (работает от двигателя постоянного тока).
- Сигнал: Нет входящего сигнала, выходящего сигнала.
- Не передвижное устройство, брызгозащитная педаль.

Информация о предохранителях

Тип			Кол-во	Позиция
RT1-20	φ5×20	6.3A	1	Источник питания
RT1-20	φ5×20	2A	1	Приемный лоток
RT1-20	φ5×20	5A	2	Стоматологическая установка
RT1-20	φ5×20	5A	2	Стоматологическая установка

Глава 4. Распаковка и подготовка к установке

4.1 Проверка упаковки

Тщательно проверьте упаковку при получении продукта

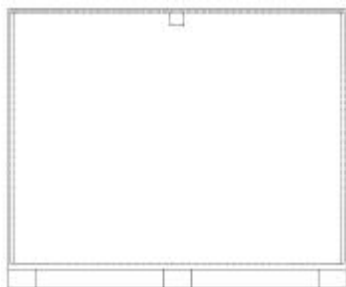

Вид спереди



Вид сзади

Упаковка	Общая упаковка	Отдельные упаковки	
Размер упаковки (мм)	1450×1100×1210	1160*750*560	123кг
		1300*610*500	45кг
		910*320*730	39кг
		1250*580*280	22кг
		780*240*160	4кг

ПОСЛЕ РАСПАКОВЫВАНИЯ УБЕДИТЕСЬ В ТОМ, ЧТО ВЫ НЕ ВНИМАНИЕ ПОВРЕДИЛИ УСТРОЙСТВО. РАЗРЕЗАЯ ПЛАСТИКОВУЮ УПАКОВКУ, НЕ ПОВРЕДИТЕ ШЛАНГИ ВНУТРИ.

4.2 Распаковка комплектующих деталей

Откройте упаковку, снимите пластиковый пакет, затем проверьте вложения по списку:

Упаковка	Наименование	Кол-во	единиц	Отметка
Коробка лампы	Операционный свет	1	Шт	
	Декоративное кольцо	1	Шт	
	Светодиодная лампа	1	Шт	
	Торцовый ключ ф2	2	Шт	Сборочное
		1	Шт	Сборочное
		1	Шт	Сборочное
Коробка штанги светильника	Штанга светильника	1	Шт	
	Декоративное кольцо штанги	1	Шт	
	Рычаг светильника	1	Шт	
	Декоративное кольцо штанги	1	Шт	
Коробка запасных деталей	Объемный аспирационный шланг	2	Шт	
	Малообъемный аспирационный шланг	1	Шт	
	Насадка распылителя	4	Шт	
	Соединительный разъем 1/4"-8 и резьбовая муфта	2	Наборов	Запасной
	Соединительный разъем 1/2"-1/4"	2	Шт	Запасной

Упаковка	Наименование	Кол-во	единиц	Отметка
	Предохранитель 2А	1	Шт	Запасной
	Шланг предохранителя 6.3А	1	Шт	Запасной
	Кран ополаскивания с уплотнительным кольцом	1	Шт	
	Фильтр плевательницы	1	Шт	
	Аспирационный фильтр пылесоса	1	Шт	
	Водный фильтр шуруп М6×25	1	Шт	
	Разъем для подключения воды	6	Шт	Запасной
	φ4 Пластмассовое кольцо	1	Шт	Запасной
	φ6 Пластмассовое кольцо	5	Шт	Запасной
	φ8 Пластмассовое кольцо	5	Шт	Запасной
	Папка	Руководство по эксплуатации	1	Шт
Сертификат качества		1	Шт	
Упаковочный лист		1	Шт	



Коробка аксессуаров



Для WOD550

Для WOD330

Опциональные аксессуары

Наименование	Кол-во
Интраоральная камера	1
Компрессор воздуха / аспирационная установка	1/1
Полимеризационная лампа	1
Ультразвуковой скалер	1

4.3 Место установки

Установка должна размещаться в месте со следующими параметрами:



Рис. 4-1 Общее расположение (Выносной гидроблок)

Температура в помещении: 5-40°C.

Относительная влажность в помещении: ≤ 85%.

Атмосферное давление: 860 гПа ~ 1060 гПа.

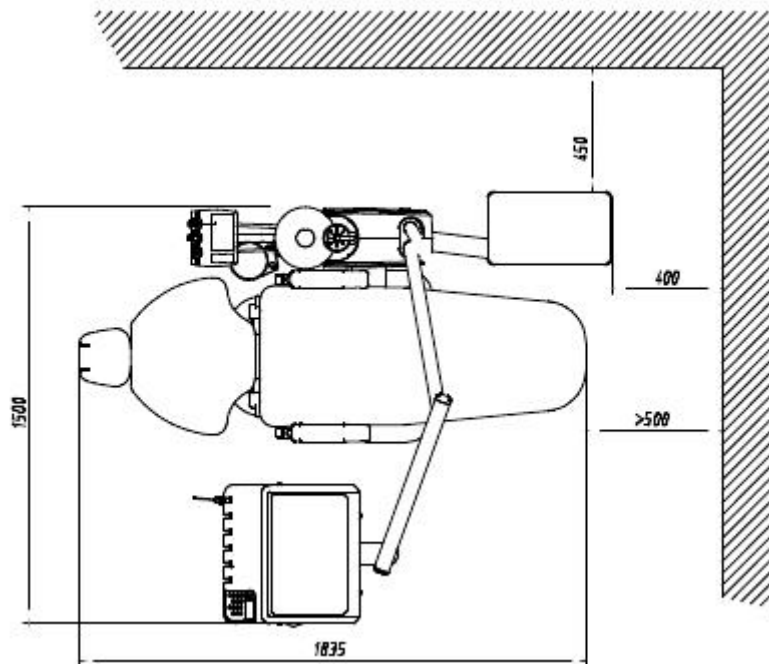
Заземление обязательно.

Согласно внутренней схеме коробки коммуникаций и стандартной схеме труб на рисунке 2, установите трубу воды (газа), дренажную трубу и электрическое соединение в пределах коробки коммуникаций.

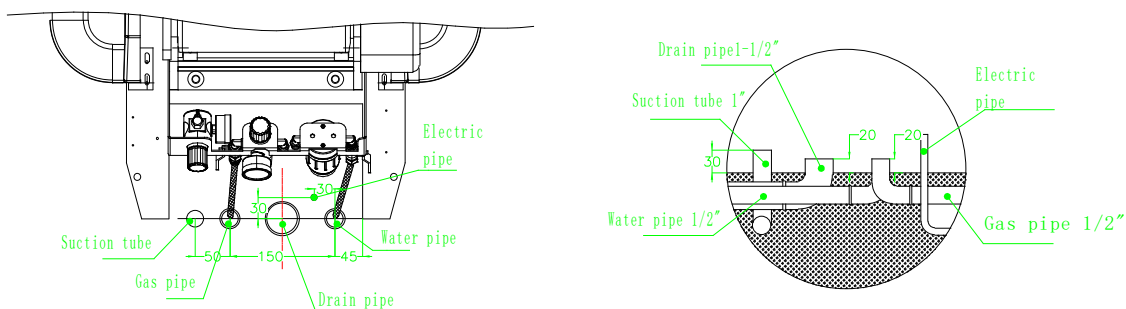

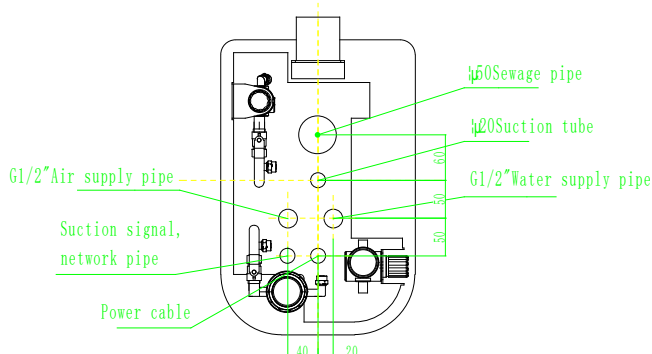

Параметры и высота над полом водной трубы, воздушной трубы, силовой линии

Наименование	Параметры	Высота	Примечание
Водная труба	Труба $\varnothing 15$ мм ($1/2$ ")	30 мм	Резьба G $1/2$ "
Газовая труба	Труба $\varnothing 15$ мм ($1/2$ ")	30 мм	Резьба G $1/2$ "
Дренажная труба	Труба $\varnothing 40$ мм ($1 1/2$ ")	30 мм	
Силовая линия		50 мм	(три жилы 2 мм ²)

4.4 Перед установкой

- Убедитесь в том, что в месте установки имеется отдельный и стабильный источник питания.
- Убедитесь, что есть место подсоединения к канализационному стоку.
- Убедитесь, что есть источник подачи воздуха.
- Убедитесь, что есть источник подачи воды.

4.5 Подключение к сети питания

- Стоматологическая установка должна быть соединена со стабильным и отдельным источником питания.
- Разъем питания должен находиться позади стоматологической установки.
- Убедитесь в том, что источник питания соответствует информационной таблице сзади стоматологической установки.

Не сгибать провод во избежание повреждений провода.

Не ставить тяжелые предметы на провод во избежание повреждений провода.

ВНИМАНИЕ Не использовать другой провод во избежание повреждений стоматологической установки.

Не пытаться добавить провод во избежание несчастных случаев и риска.



Глава 5. Монтаж

После завершения подготовки мы можем установить оборудование, как показано ниже:

5.1 Трубопроводные соединения

Подсоедините все трубы (шланг подвода воздуха, шланг подвода воды, шланг слива, электропроводка) к соответствующим разъемам. Рис. 4-1.

Расстояние шлангов до заземления

Наименование	Спецификация	Расстояние до заземления	Примечание
Штуцер шланга подачи воды	φ15мм (1/2") Водяной шланг	30мм	Резьба отверстия шланга G ^{1/2} "
Штуцер шланга подачи воздуха	φ15мм (1/2") Водяной шланг	30мм	Резьба отверстия шланга G ^{1/2} "
Шланг слива	φ40мм (1/2") Водяной шланг	30мм	
Электрический провод		50мм	3 провода 2мм ²

5.2 Установка кресла и блока питания

Мы предлагаем вам установить кресло закрепленного типа. Используйте 6мм крепления для фиксации стоматологического кресла, как показано на рис.4-1. Поверхность, где расположена установка, должно быть устойчивым и чистым, уровень наклона не более 3°.

ВНИМАНИЕ УБЕДИТЕСЬ В ТОМ, ЧТО ПОЛ ГОРИЗОНТАЛЬНЫЙ, В ИНОМ СЛУЧАЕ ЭТО ПОВЛИЯЕТ НА РАБОТУ И ВНЕШНИЙ ВИД УСТАНОВКИ, А ТАКЖЕ МОЖЕТ ПРИВЕСТИ К НЕСЧАСТНЫМ СЛУЧАЯМ.

Перед установкой блока питания используйте шланг для слива грязной воды и воздуха внутри трубки
Установите блок питания снизу.

ВНИМАНИЕ При смене положения кресла придерживайте плечо рычага во избежание повреждений.
Не отпускайте рычаг во время перемещения стоматологической установки.

5.3 Трубопроводное и электронное соединение

Сборка соединительного разъема

Как показано на Рис. 5-1, Подсоедините водяное и воздушное соединение к разъему G^{1/4}"*φ8(Два набора для G^{1/4}"*φ8 и G^{1/4}"×G^{1/2}" в коробке дополнительных деталей).

Резьбовая пробка
G^{1/4}"*φ8



Стягивающий винт
G^{1/4}"×G^{1/2}"



Телескопический винт
G^{1/2}"



Водяное или воздушное
впускное отверстие
φ15мм (1/2")



Рис. 5-1 Описание соединительных разъемов

Подключение шлангов воздуха и воды

Проверьте внутреннюю структуру выносного блока как показано на Рис. 5-2, подсоедините водяной шланг, шланг слива воды и подключите шнур питания.





Рис. 5-2

Water filter	Водный фильтр
Transformer	Трансформатор
Air filter and adjust valve	Воздушный фильтр и клапан подачи воздуха
Water input port	Входное отверстие для воды
Air input port	Входное отверстие для воздуха
Water input tube	Трубка подачи воды
Air input tube	Трубка подачи воздуха
Electronic wire	Электропроводка
Draining water tube	Трубка слива воды

Проверьте коробку аксессуаров, используйте внешний соединительный разъем, соединительный порт G^{1/4}" × G^{1/2}", прямой соединительный порт и полиуретановый шланг для подключения воды (голубой) и воздуха (черный). См. следующий рисунок.

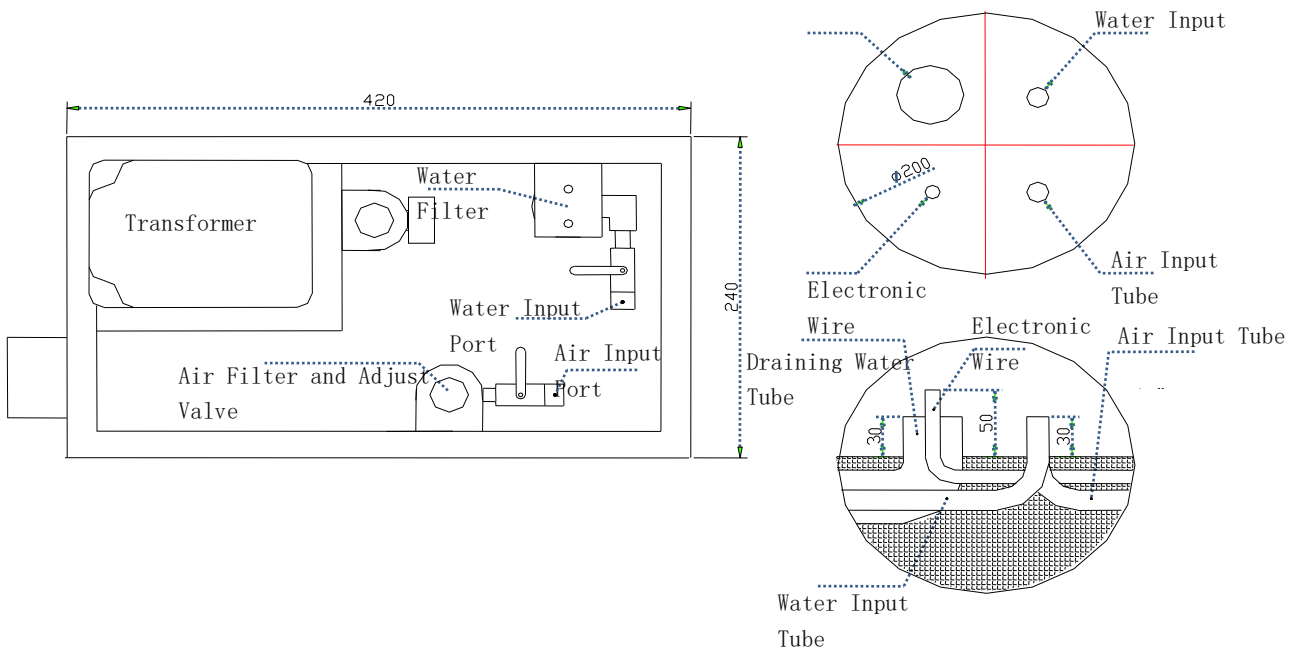
	
<p>Коробка коммуникаций</p>	<p>Коробка коммуникаций изнутри</p>
	
<p>Часть А: Отверстие подачи воды, подсоединить шланг для подачи воды. Голубой провод. Часть В: Отверстие подачи воздуха, подсоединить шланг для подачи воздуха. Черный провод.</p>	<p>Tube А: шланг слива пылесоса Tube В: Шланг слива слюноотсоса Tube С: Шланг для слива воды из плевательницы Draining connector: объединяет три сливных шланга в один порт.</p>

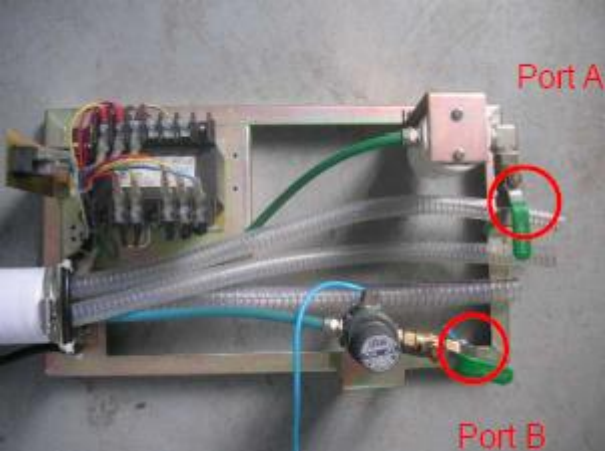
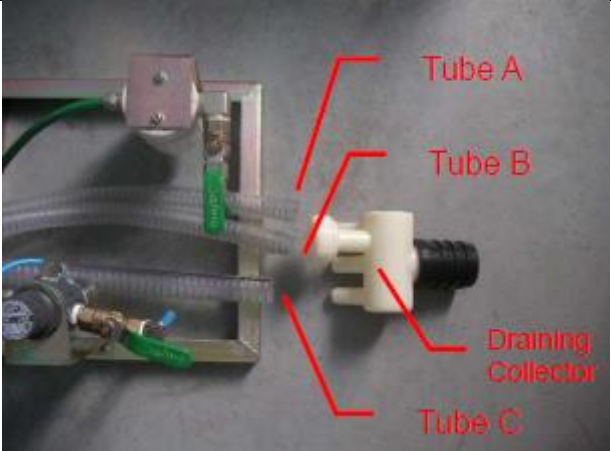
Достаньте резервуар отработанной воды и подсоедините 3 шланга, как показано выше.

УБЕДИТЕСЬ В ТОМ, ЧТО ВСЕ КОННЕКТОРЫ СОЕДИНЕНЫ ВНИМАНИЕ ГЕРМЕТИЧНО, ЗЕЛЕНый ШЛАНГ ДЛЯ ПОДАЧИ ВОДЫ, ГОЛУБОЙ ДЛЯ ПОДАЧИ ВОЗДУХА.

Следуйте Приложению 1, чтобы установить все электрические и защитные провода. Убедитесь в том, что разъем питания и сигнальный порт управления надежно соединены между контрольным устройством и стоматологическим креслом.

5.4 Монтаж стойки светильника и рабочего освещения

Монтаж рычага светильника

Для установки рычага светильника необходимы два человека. Один человек должен держать рычаг светильника, а другой соединять провода как на рис. 5-3.

1	Пантограф
2	Ось пантографа

3	Уплотнительное кольцо
4	Штанга светильника
5	Кабель питания
6	Декоративное кольцо
7	Соединительный элемент(а)
8	Опора для штанги
9	Соединительный элемент(б)
10	Регулировочный болт
11	Светильник



Рис. 5-3

- а) Установите декоративное кольцо на ось рычага светильника.
- б) Затем проденьте провод через трубку и декоративное покрытие.
- в) Соедините вертикальную штангу с горизонтальной с проводом внутри, чтобы закончить сборку.



Декоративное кольцо и покрытие

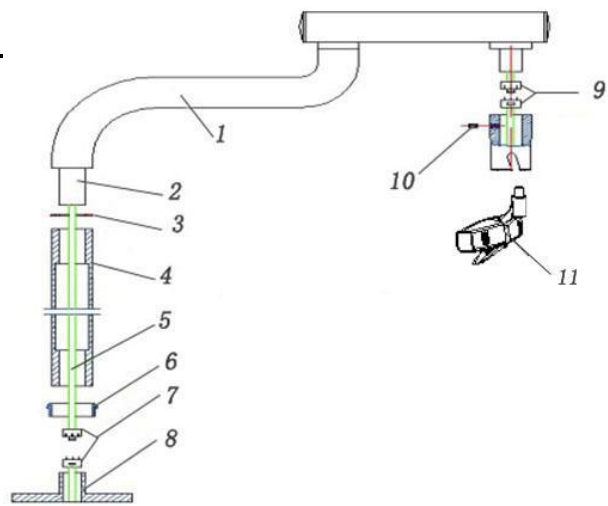

Кабель, продетый сквозь штангу



Сборка штанги светильника

- г) Соедините силовой провод светильника с разъемом силового соединения, который находится внутри штанги.
- д) Затем установите рычаг на штангу для крепления.

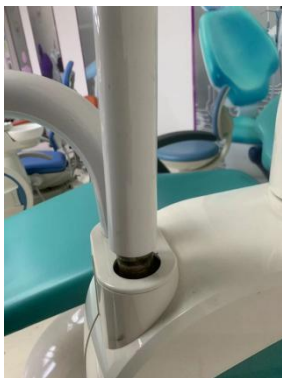

Опорная стойка



Установите штангу светильника на опорную стойку

ВНИМАНИЕ ВО ИЗБЕЖАНИЕ НЕСЧАСТНЫХ СЛУЧАЕВ, СБОРКА СВЕТИЛЬНИКА И РЫЧАГА ПРОИЗВОИТСЯ ДВУМЯ ЛЮДЬМИ.

5.5 Сборка светильника

- а) Используйте шестигранный ключ внутри коробки для закрепления светильника
- б) Соедините разъем операционной лампы с разъемом штанги. Внутри лампы и отверстия штанги три провода разных цветов. Соедините их с соответствующим проводом.



3 цветных провода

Подключены полностью

- в) Вставьте операционный светильник в штангу, затем вкрутите стопорный шуруп.



Стопорный шуруп



Полная сборка

ВНИМАНИЕ УБЕДИТЕСЬ В ТОМ, ЧТО ВСЕ ПРОВОДА ХОРОШО СОЕДИНЕННЫ И НЕ БЫЛИ ПОВРЕЖДЕНЫ ИЛИ СДАВЛЕНЫ ВО ВРЕМЯ УСТАНОВКИ.

5.6 Сборка подголовника

1. Снять упаковку.
2. Нажмите на ручку и вставьте держатель в спинку, отпустите ручку для фиксации подголовника.
3. Нажмите кнопку с задней стороны подголовника для регулировки угла наклона.

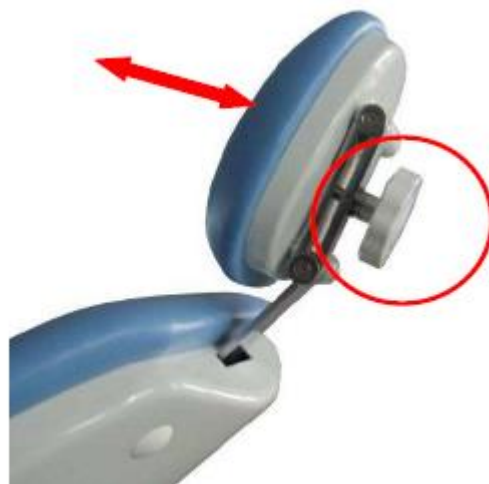

5.7 Сборка подлокотника

Поднимите подлокотник вверх и вкручивайте, затем поставьте его прямо и надавите, чтобы зафиксировать.



Поднимите подлокотник вверх и закрутите



Нажмите чтобы зафиксировать

5.8 Сборка пантографа стола врача

Поднимать плечо рычага до полного вкручивания, затем установить держатель ровно и нажать для фиксации.



Рис. 5-4

1. Установите проводные соединения из прибора управления через декоративное кольцо и декоративное покрытие.
2. Установите ось приемного лотка в отверстии вращающейся штанги для завершения установки штанги светильника с проводами внутри.
3. Соедините провод штанги светильника и провод панели инструментов.
4. Откройте крышку основания панели инструментов, затем соедините цепь управления с панелью инструментов внутри самой панели.

ВНИМАНИЕ Во избежание несчастных случаев необходимо производить сборку вдвоем.

5.9 Установка наконечника и 3-функционального пистолета

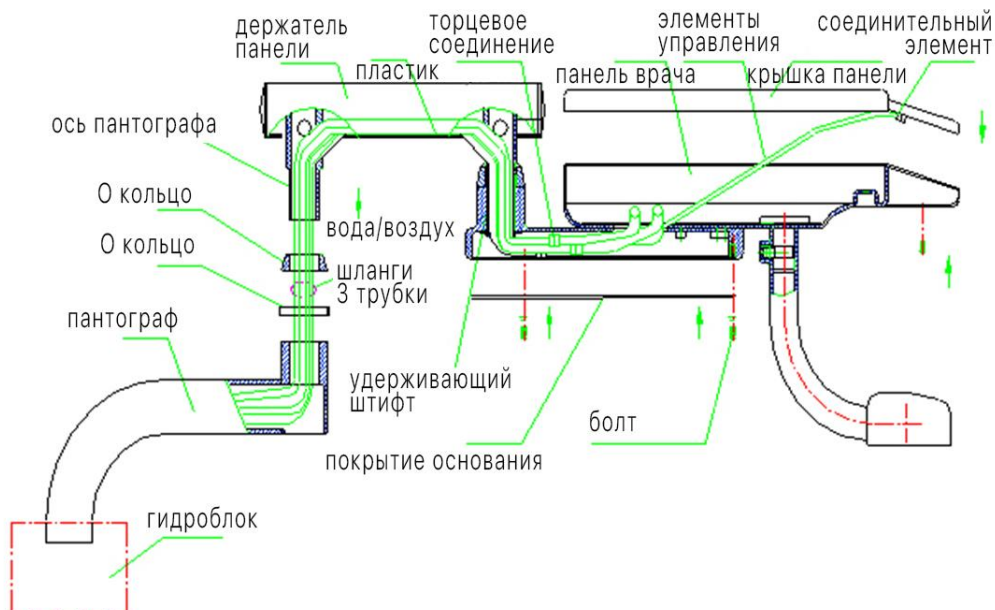
Соедините шланги панели инструментов с наконечником и 3-функциональным распылителем. Убедитесь в следующем:

1. Устройство соединено верно с разъемом шланга.
2. Разъем соединения не протекает и не согнут.
3. Наконечник должен быть зафиксирован с бором перед началом работы.
4. На 3-функциональном распылителе должен быть настроен распылитель перед началом работы.



Глава 6. Эксплуатация и тестирование

6.1 Панель управления

На установке имеется две панели управления как показано ниже:



Рис. 6-1 Панель врача





Рис. 6-2 Панель ассистента

№.	Кнопка	Наименование	Функция
1		Кнопка программирования	Настройка положения кресла и омывания плевательницы
2		Кнопка нагрева воды	Контролирует нагрев воды, индикатор находится возле кнопки
3		Положение 1	Автоматически возвращает в положение установки
4		Положение 2	Та же функция, что указано выше
5		Положение 3	Та же функция, что указано выше
6		Полоскание	При нажатии на данную кнопку заполнится резервуар для полоскания

№.	Кнопка	Наименование	Функция
7		Кнопка полоскания плевательницы	Омывает плевательницу при нажатии
8		Кнопка негатоскопа	Включает и выключает негатоскоп
9		Объем воды для полоскания	Настройка объема воды для полоскания
10		Включатель рабочего освещения	Для контроля включения и выключения светильника
11		Кнопка подъема кресла	Кресло поднимется при удержании кнопки, и остановится, как только отпустите
12		Кнопка опускания кресла	Кресло будет опускаться при удержании кнопки, и остановится как только отпустите ее
13		Кнопка опускания спинки	Спинка будет опускаться при удержании кнопки, и остановится, как только отпустите ее
14		Кнопка подъема спинки	Спинка поднимется при удержании кнопки, и остановится, как только отпустите ее
15		Кнопка смены положения	Возвращает в исходное положение
16		Световой индикатор	Индикатор загорается, когда установка подключена к источнику питания
17		Индикатор настраивания	Индикатор загорается или мигает, если установка в режиме настраивания

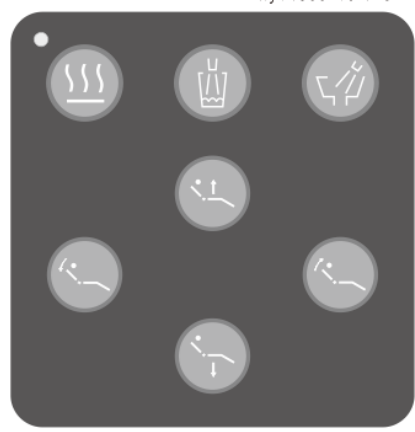
№.	Кнопка	Наименование	Функция
18		Индикатор нагрева	Индикатор загорается или мигает, когда вода в установке нагревается

6.2 Функция ополаскивания

Вода для полоскания подается при нажатии кнопки полоскания (подача автоматически прекращается при отпускании кнопки).

При нажатии клавиши нагрева, индикатор загорается и активируется функция нагрева воды. Нагрев автоматически прекращается как только температура достигнет установленного уровня и загорится индикатор.

Когда температура понизится до определенного градуса, нагрев возобновится автоматически и индикатор вновь загорится. Если вновь нажать кнопку, функция подогрева воды отключится и индикатор погаснет.

Настройка времени полоскания

Время подачи воды для полоскания от 3 до 60 секунд. Выполните следующее:

- 1) Удерживайте клавишу “Gargle water” («полоскание») в течение 3 секунд и программу настройки таймера подачи воды. Отпустите кнопку, когда наберется нужный объем воды. Уровень воды сохранен. В дальнейшем при каждом нажатии данной кнопки вода будет подаваться и наполняться автоматически.
- 2) Вы также можете настраивать объем воды периодически. Время подачи воды от 3 до 60 секунд. Если время подачи воды превышает 60 секунд, то подача автоматически прекратится.
- 3) Подача также прекратится, если вы нажмете на эту кнопку несколько раз во время подачи воды.

6.3 Ополаскивание плевательницы

Используйте кнопку «ополаскивание плевательницы» для контроля подачи воды в плевательницу.

Нажмите один раз для открытия, еще раз для закрытия. Объем воды для ополаскивания регулируется выпускным клапаном, как показано на картинке.



Рис.6-3

Время омывания может быть выстроено по четырем режимам (1, 5, 30 мин и открытый режим), процесс настройки следующий:

Удерживайте кнопку «SET» (настройка, каждое нажатие кнопки “Cuspidor clean” (очистка плевательницы) добавляет время. Лампочка возле кнопки “SET” (настройка) загорится соответствующее время. Отпустите кнопку “SET” (настройка) для выхода и сохранения настроек.

Например, если уровень по умолчанию 2 (5 мин), удерживайте кнопку “SET” (настройка), смотрите ниже:

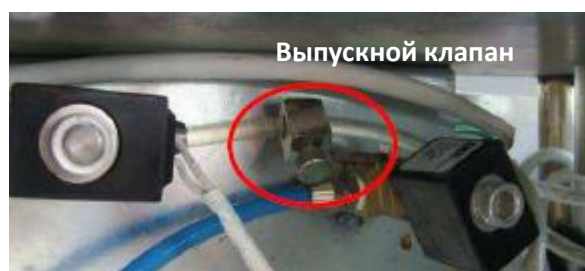
Нажать «очистка плевательницы»	Добавление	Мигание лампочки	Текущий уровень
1 нажатие	Увеличить на 1 уровень	3 раза	Уровень 3 (30 мин)
2 нажатие	Увеличить на 2 уровня	4 раза	Уровень 4 (Непрерывный поток)
3 нажатие	Увеличить на 3 уровня	1 раз	Уровень 1 (1 мин)
4 нажатие	Увеличить на 4 уровня	2 раза	Уровень 2 (5 мин)

НЕ ОТПУСКАЙТЕ КНОПКУ «НАСТРОЙКА» ВО ВРЕМЯ ПРОЦЕССА УСТАНОВКИ.

ВНИМАНИЕ удерживайте кнопку «очистка плевательницы» в течение 7 секунд для установки другого режима.

6.4 Испытание стола врача

Проверка наконечников

- Снимите наконечник со столика врача.
- Затем нажмите педаль (Функция использования педали описана в пункте 6.5) и проверьте, может ли наконечник регулироваться воздухом.
- Переключите кнопку контроля охлаждения и надавите на панель, чтобы проверить работу наконечника с воздушным охлаждением и водным.
- Нажмите на кнопку очистки пыли, на педали, чтобы убедиться в том, что на наконечнике нет пыли.

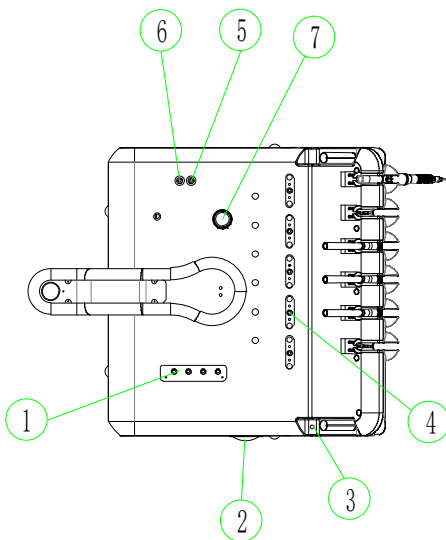

- 1- Мембранный клапан (регулирующий распыляющий газ)
- 2 – Датчик давления
- 3 – Рукоятка (пневмотормоз)
- 4 – Регулируемый контрольный клапан воздуха/воды
- 5 – Автоматический регулирующий клапан
- 6 – Клапан регулировки давления
- 7 – Баллон с возвратным газом

Рис. 6-4

3-функциональный пистолет

- Снимите 3-функциональный распылитель со столика врача
- Затем нажмите на кнопку воды (левая кнопка) для проверки подачи воды в распылителе.
- Нажмите кнопку воздуха (правая кнопка) для проверки подачи воздуха.
- Нажмите обе кнопки для проверки подачи воды для орошения.

Все держатели могут быть настроены с помощью регулировочного клапана под столиком врача, как показано на картинке: Mist spray – спрей, Air – воздух, Water – вода.



Рис. 6-5 Переключатель распылителя

6.5 Испытание стола ассистента

3-функциональный пистолет

Руководствуйтесь описанием выше.

Пистолет высокого давления

Снимите для проверки мощности.

Слюноотсос

Снимите слюноотсос для проверки мощности.

6.6 Проверка джойстика

Стоматологической установкой можно также управлять с помощью педали, которая расположена у основания стоматологической установки, направления показаны на картинке:



Рис. 6-6 Расположение педали

6.7 Негатоскоп

Отдельная кнопка управления на верхней части негатоскопа для открытия и закрытия. Закройте кнопку, если она не используется долгое время.

6.8 Педаль

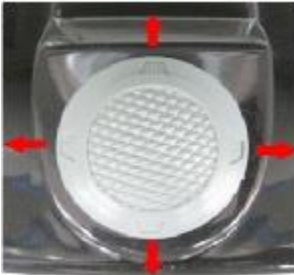
А. Продувание: Нажмите на кнопку когда наконечник не будет работать.

В. Орошение: Направьте переключатель в нужном направлении, после этого начнет выходить воздух.









Рис. 6-7

6.9 Программа сброса положения кресла

Используется когда неправильное использование привело к сжатому положению.





1) Удерживайте кнопку "SET" (настройка) на протяжении 8 секунд пока не загорится индикатор.

2) Нажмите  для максимального подъема кресла.

- 3) Нажмите  чтобы немного опустить кресло.
- 4) Нажмите  чтобы перевести спинку кресла в крайнее переднее положение
- 5) Нажмите  чтобы отклонить кресло немного назад.
Крайнее верхнее положение сохраняется после нажатия клавиши “SET”
- 6) Нажмите  для максимального опускания кресла.
- 7) Нажмите  чтобы немного приподнять кресло.
- 8) Нажмите  чтобы максимально разложить кресло.
- 9) Нажмите  чтобы наклонить немного вперед.
Крайнее нижнее положение будет сохранено после нажатия на клавишу “SET”.

6.10 Программные положения I, II, III

Кнопки «I, II, III» на панели являются установкой программы. Покупатель может установить 3 различных положения. Для установки обычного положения смотрите картинку ниже (например установка положения No.I):



- 1) Нажмите  и  для регулировки.
- 2) Нажмите  и  для регулировки угла наклона.
- 3) Удерживая “SET” (не отпускайте кнопку) затем удерживайте «I» в течение 1, 2 сек. Лампочка «set» загорится один раз, что означает сохранение положения. Отпустите обе кнопки, когда замигает лампочка “SET”.

ВНИМАНИЕ не удерживайте кнопку “SET” более 7 секунд, иначе включится программа крайнего положения.

- 4) Вы можете протестировать с помощью кнопки «set» другое положение и нажать кнопку «I» если кресло можно вернуть к положению No.I, которое вы установили ранее.

Метод настройки No.II и No.III аналогичен методу 1.

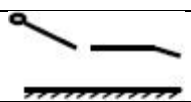
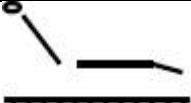
Обратите внимание на следующую таблицу

Положение Пример	Удерживайте “SET”, затем нажмите кнопку соответствующего положения	Количество миганий для сохранения положения
	Позиция “I”	1 раз
	Позиция “II”	2 раза
	Позиция “III”	3 раза

6.11 Экстренная остановка стоматологического кресла

Если вы немедленно хотите остановить кресло в то время как установка находится в движении, для того чтобы возобновить или переустановить программу, можете нажать любую кнопку на панели за “Cuspidor Clean” (очистка плевательницы), “Gargle Water” (полоскание), “Heater” (нагрев).

6.12 Система подачи воды

В стоматологической установке есть две системы подачи воды, одна – система подачи воды из бутылки, другая – внешняя система подачи воды.

6.12.1 Система подачи воды из бутылки

Система подачи воды бутылки состоит из водяной бутылки, воздушного переключателя и системы воздушных и водяных трубок; вода в бутылке должна быть дистиллированной или чистой водой для питья.

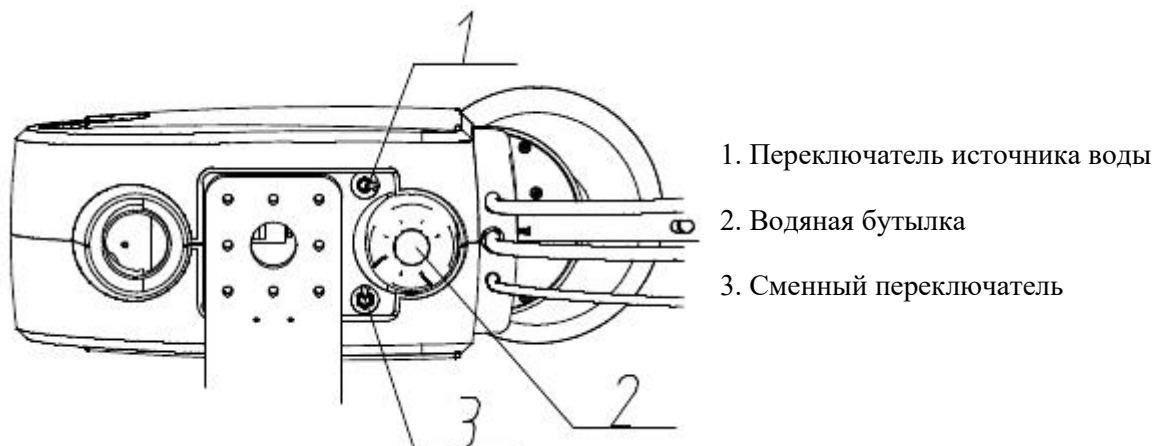

- Переключатель источника воды: для выбора источника подачи воды.
- Воздушный переключатель бутылки: для контроля воздуха в бутылке и включения и отключения воды.
- Если вы хотите использовать систему подачи воды из бутылки, убедитесь в том, что переключатель включен.
- Если вам нужно добавить воды в бутылку, убедитесь в том, что воздушный переключатель выключен, прежде чем вы открутите бутылку от установки.

6.12.2 Внешняя система подачи воды

Внешняя система подачи воды должна быть соединена с выносным гидроблоком, затем нажмите на переключатель, смените подачу воды бутылки на внешнюю систему подачи воды.

Глава 7. Обслуживание

Требования обслуживания	Ответственный
Ежедневно	
Очистка кресла	Пользователь
Очистка стола врача	Пользователь
Прочистка шлангов распылителя	Пользователь
Еженедельно	
Очистка пылесоса и слюноотсоса	Пользователь
Очистка шлангов ополаскивания	Пользователь
Очистка плевательницы	
Ежемесячно	
Очистка водяного фильтра	Пользователь
Очистка воздушного фильтра и распылителя	Пользователь
Ежегодно	
Смазка соединений маслом	Квалифицированный техник
Проверка механизма и управления	Квалифицированный техник
По требованиям	
Стерилизация наконечников	Пользователь
Стерилизация 3-функционального распылителя	Пользователь

7.1 Чистка фильтра

7.1.1 Чистка водяного фильтра

Водяной фильтр расположен в конце впускного отверстия для воды в гидроблоке с целью удалить загрязнения и обеспечить нормальные условия для дальнейшего использования. Но загрязнения неизбежно будут засорять фильтр и емкость после длительного использования. По необходимости прочищайте и меняйте водяной фильтр если происходит что-либо из перечисленного ниже:

- Использование более полумесяца
- Если отработанная вода становится мутной

Очистить или сменить фильтр как описано ниже:

1. Отключить от основного источника питания
2. Открыть крышку выносного блока, раскрутить крышку водяного фильтра против часовой стрелки
3. Снять фильтровую сетку для очистки или замены ,также очистите крышку фильтра
4. Зафиксируйте фильтр, повторяя те же действия в обратном порядке



ВНИМАНИЕ ЗАКРУЧИВАЙТЕ КРЫШКУ ФИЛЬТРА СЛИШКОМ ТУГО, ЧТОБЫ НЕ СЛОМАТЬ ФИЛЬТРОВУЮ СЕТКУ.

7.1.2 Очистка воздушного фильтра

Воздушный фильтр находится внутри блока управления, желтого цвета, как показано на картинке.

Во время работы отсоса на воздушном фильтре остается большое количество пыли и загрязнений. Фильтр должен очищаться ежемесячно. Процесс очистки смотрите ниже:



Откройте блок и найдите фильтр



Откройте воздушный фильтр

1. Отключите питание стоматологической установки
2. Откройте блок управления и найдите фильтр
3. Отсоедините фильтр от блока управления
4. Откройте фильтр и очистите крышку и покрытие
5. Соберите фильтр и установите его обратно

7.2 Очистительный клапан

7.2.1 Клапан сброса давления

Водяной фильтр расположен в выносном гидроблоке, необходимо выпускать давление при нижеописанных условиях:

- Используется более недели
- Уровень воды в чашке фильтра более 3/4;
- Вода в чаше фильтра не чистая

Выпускать давление следующим образом:

Отключить от основного источника питания

Открыть крышку выносного гидроблока, вытянуть спиннер клапана сброса давления на 10 мм

Держать 0.5 Мпа в клапане манометра, затем затянуть клапан.

Выпустить воду следующим образом:

Открыть крышку выносного гидроблока.

- а) Поднимите основание стержня клапана, выпустите воду, отпустите как только воды будет спущена
- б) Используйте абсорбирующий материал для впитывания воды из отверстия, такой как одежда, бумажные салфетки и губки.

7.2.2 Фильтр бутылки

Фильтр бутылки расположен в выносном гидроблоке, для освобождения давления и воды

Отключить от основного источника питания

Открыть крышку выносного гидроблока. Поднять примерно на 10 мм от ручки клапана

Сохранять 0.2МПа в клапане манометра, затем затяните клапан.

7.3 Очистка шлангов распылителя

По окончании рабочего дня, опустите пылесос и слюноотсос под воду и вкачайте воду, таким образом очистите пыль и загрязнения внутри шлангов.

7.4 Очистка и дезинфекция

- Очистка поверхности установки должна производиться ежедневно;
- Наконечник должен быть очищен, продезинфицирован и смазан после каждого использования;

-
- Бор 3-функционального распылителя должен быть продезинфицирован в стерилизаторе 121, 20мин, 1.1бар;
 - Плевательница должна чиститься и дезинфицироваться спиртом каждую неделю;
 - Очищайте или меняйте сетку фильтра каждые полмесяца;
 - Очищайте и стерилизуйте распылитель каждую неделю.

7.5 Дополнительный пункт

- Настройте исходное положение, если установка не используется;
- Периодически смазывайте соединения механизма;
- Регулярно проверяйте давление компрессора спущенную воду в резервуаре своевременно;
- Убедитесь в том, что источник питания отключен прежде чем отсоедините какую-либо деталь установки.

Срок службы оборудования: 5 лет.

Глава 8. Неисправности и устранение

№.	Нарушение	Причина	Решение проблемы
1	Все устройства управления вышли из строя	Питание не подключено должным образом или цепь открыта	Проверьте каждую цепь соединения и сделайте ее замкнутой
2	Часть устройства управления вышла из строя	Часть цепи управления незамкнута	Проверьте блок управления процессором и сделайте открытую цепь питания замкнутой
3	Шум при использовании прибора	Приводная часть повреждена, не совпадает или блокируется другими частями	Починить, соединить или убрать заблокированные детали
4	Работает мотор, но не реле	Температура мотора слишком высокая	Остановите работу на несколько часов, используйте после того, как мотор остынет
5	Не работает негатоскоп	Отсутствует свет, повреждена или открыта электрическая цепь	Раскрутите винт негатоскопа, замкните открытую цепь или поменяйте свет.
6	Диапазон движения стоматологической установки очень короткий	Положение кресла не тщательно зафиксировано	Смотрите главу 6, чтобы перенастроить положение кресла
7	Отсутствует орошение холодной водой в наконечнике	Функция охлаждения не открыта	См. Приложение II и откройте функцию орошения холодной водой
8	Слюноотсос распылителя работает слабо	Соленоидный клапан внутри гидроблока деформирован	Откройте и проверьте соленоидный клапан, очистите его или замените
		Недостаточное воздушное или водяное давление	Установите давление с помощью кнопки установки заземленном пульте управления
9	Наконечник подачи воды или воздуха не работает должным образом	Водяной и воздушный разъемы ненадежно закреплены	См. Пункт 6.4 чтобы установить необходимый объем воды и воздуха
		Водного или воздушного давления недостаточно	Настройте давление с помощью кнопки настроек на наземном пульте
10	Утечка воды или воздуха	Соединение внутри пульта создает утечку или поврежден шланг	Проверьте каждое соединение в пульте и найдите центр утечки, Плотнo закройте отверстие. Если шланг поврежден замените его полностью

Глава 9. Необходимая информация

9.1 Основная информация

- Убедитесь, что в рабочей зоне отсутствуют посторонние предметы и не создадут помех при движении кресла;
- Выполняйте обслуживание как указано в Главе 7;
- Убедитесь в том, что подголовник закреплен после фиксации;
- Убедитесь в том, что питание полностью отключено, прежде чем выполнять какое-либо обслуживание установки;
- Убедитесь в том, что загрязнения выброшены в канализационный коллектор и соответствуют требованиям отношения к окружающей среде;
- Стоматологическая установка может быть использована только стоматологом, медсестрой/медбратом или другим лицом, относящимся к персоналу;
- Годовое обслуживание и сервис должны производиться квалифицированным персоналом;
- Период эксплуатации стоматологической установки 5 лет.

9.2 Информация по безопасности

- Убедитесь в том, что силовой разъем стоматологической установки подключен корректно.
- Не прикасайтесь к проводам или какой-либо электрической части стоматологической установки мокрыми руками.
- Не ставьте тяжелые предметы на стоматологическую установку.
- Если вы обнаружили какой-либо подозрительный запах или шум немедленно отключите питание и свяжитесь с агентом для дальнейшей помощи.
- Отключите источник питания, если установка не будет использоваться продолжительное время.
- Не открывать никаких отсеков во время работы установки.

ВНИМАНИЕ

ВНИМАТЕЛЬНО ОЗНАКОМЬТЕСЬ СО ВСЕМИ ПРЕДУПРЕЖДЕНИЯМИ И МЕРАМИ БЕЗОПАСНОСТИ ДЛЯ КОРРЕКТНОЙ ЭКСПЛУАТАЦИИ СТОМАТОЛОГИЧЕСКОЙ УСТАНОВКИ

ПРЕДУПРЕЖДЕНИЕ

ПРИ ИГНОРИРОВАНИИ ОСНОВНОЙ ИНФОРМАЦИИ МОГУТ ПРОИЗОЙТИ НЕСЧАСТНЫЕ СЛУЧАИ, СВЯЗАННЫЕ С ВОЗГОРАНИЕМ, ПОВРЕЖДЕНИЯМИ И Т.Д.

Глава 10. Транспортировка и хранение

10.1 Условия транспортировки и хранения

Выполните следующие действия при транспортировке и хранении стоматологической установки:

- Настройте стоматологическую установку в исходное положение;
- Выключите установку, отключите подачу питания сети;
- Выньте все дополнительные устройства, такие как воздушный компрессор, скейлер и т.д.
- Слейте воду из шлангов;
- Отсоедините штангу операционного светильника, светильник и упакуйте по отдельности;
- Используйте пластиковую упаковочную пленку для надежной и прочной упаковки установки;
- Стоматологическая установка должна быть надежно зафиксирована и защищена материалом во время транспортировки.

Условия транспортировки и хранения

- Температура: -5 ~ +55
- Относительная влажность: $\leq 93\%$
- Атмосферное давление: 500НПа ~ 1060НПа

10.2 Упаковка



Тара для транспортировки и хранения представляет собой 4 листа дощатого типа II-I по ГОСТ 2991, выложенные внутри влагонепроницаемым материалом по ГОСТ 2697 или ГОСТ 8828, скрепленные между собой шурупами или гвоздями. Тара для транспортировки имеет манипуляционные знаки, указывающие на условия транспортировки.

Таблица. Манипуляционные знаки на транспортной таре

	Верх
	Осторожно. Хрупкое
	Беречь от влаги
	Крюками не брать
	Допустимая температура
RH	Допустимая относительная влажность
P	Допустимое давление

Производитель оставляет за собой право вносить изменения в конструкцию оборудования с целью улучшения его потребительских свойств без уведомления.

Приложение 1. Электрические и трубопроводные соединения

Электрическая схема

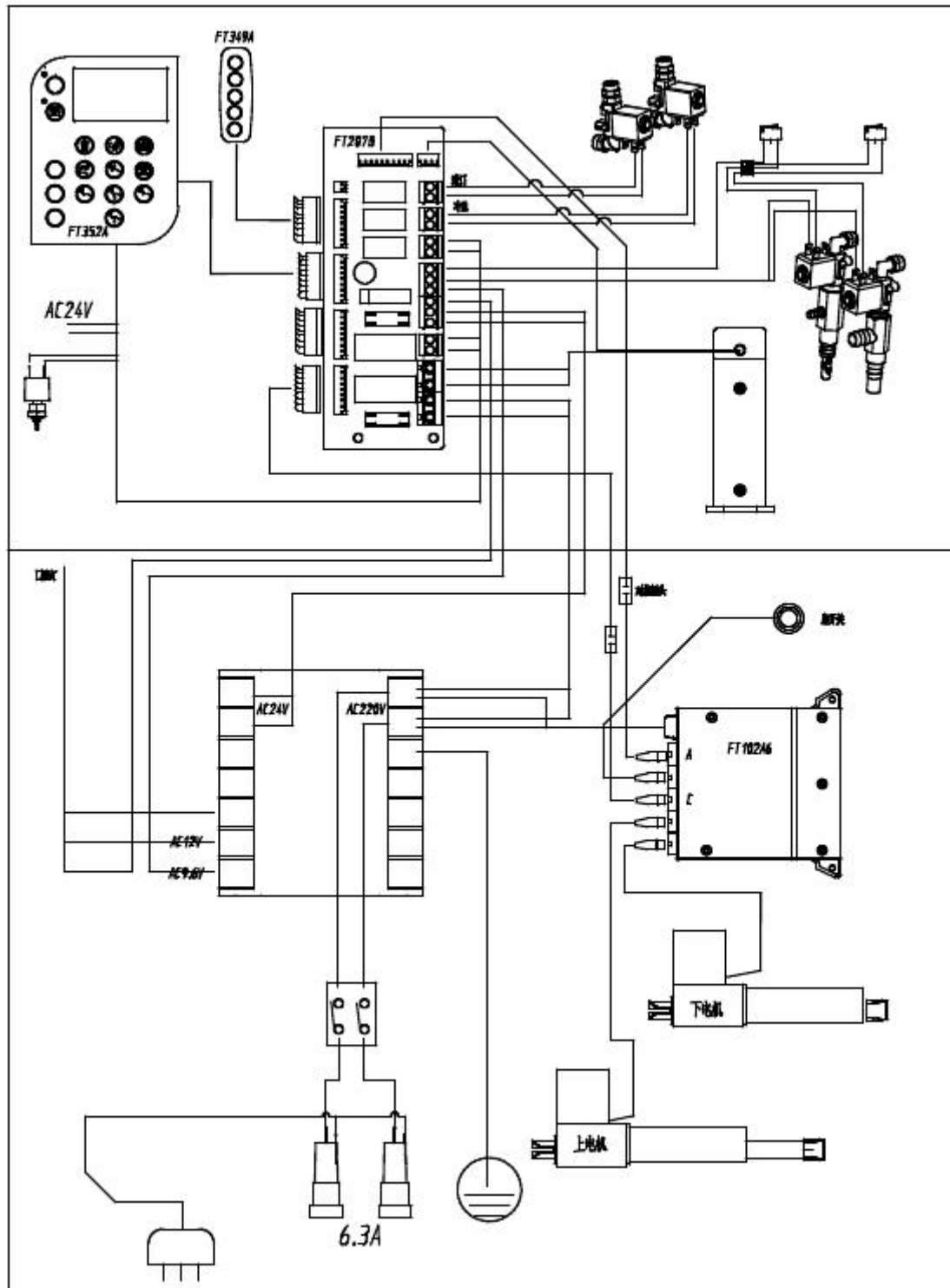

Трубопроводная схема

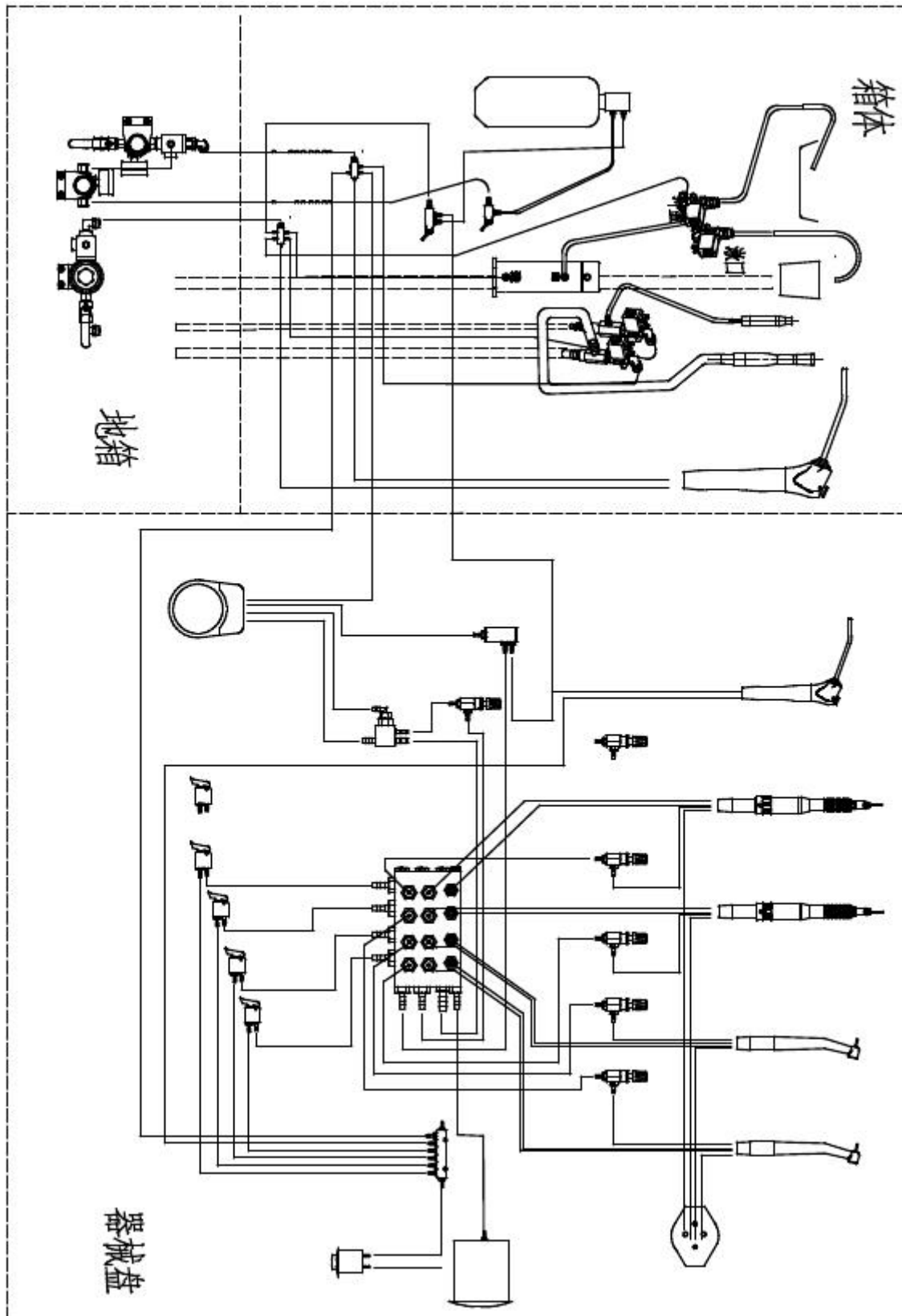

Установка стоматологическая WOD330, вариант исполнения с нижней подачей инструментов.



Установка стоматологическая WOD550, вариант исполнения с нижней подачей инструментов.



ГАРАНТИЙНЫЙ ТАЛОН

Покупатель _____

Продавец _____

Наименование

изделия _____

Тип, модель,

цвет _____

Дата постановки на гарантийное обслуживание _____

Серийный номер

изделия _____

Срок гарантии на

изделие _____

Дополнительные

опции _____

Срок гарантии на дополнительное

оборудование _____

Серийный номер дополнительного

оборудования _____

Продавец (адрес,

телефон) _____

М.П.

Гарантия не распространяется на повреждения, вызванные неправильным использованием оборудования или нарушением эксплуатации.